

ABB s.r.o., Elektro-Praga

Welcome Midi

Domovní videotelefon, hands-free

Objednací číslo:

8300-0-8086

Návod na instalaci

1	Bezpečnost.....	3
2	Zamýšlené použití	3
3	Ochrana životního prostředí	3
3.1	Zařízení ABB	3
4	Provoz	4
4.1	Běžný provoz.....	4
4.1.1	Ovládací prvky.....	4
4.2	Ovládání	6
4.2.1	Příchozí hovor / během hovoru.....	6
4.2.2	Nastavení displeje a hlasitosti během hovoru.....	7
4.2.3	Nabídka komunikace	8
4.3	Nastavení	10
4.3.1	Popis.....	10
4.3.2	Nastavení volání interkomem	11
4.3.3	Nastavení spínacího modulu	13
4.3.4	Nastavení univerzálního programovatelného tlačítka	13
4.3.5	Nastavení přesměrování hovorů.....	14
4.3.6	Nastavení automatického odemknutí.....	15
4.3.7	Nastavení hesla k operačnímu systému	16
4.3.8	Nastavení vyzvánění	17
4.3.9	Nastavení hlasitosti.....	18
4.3.10	Nastavení data a času	19
4.3.11	Nastavení parametrů vstupního systému	20
4.3.12	Nastavení seznamu nežádoucích hovorů (Blacklist)	21
4.3.13	Zobrazení historie	22
4.3.14	Nastavení jazyka	23
4.3.15	Informace.....	23
4.3.16	Obnovení továrního nastavení.....	24
4.4	Čištění	25
4.5	Nastavení zařízení.....	26
5	Technické údaje	27
6	Montáž a instalace.....	28
6.1	Bezpečnostní opatření při instalaci	28
6.2	Všeobecné pokyny pro instalaci	28
6.3	Montáž.....	29

1 Bezpečnost



Výstraha

Elektrické napětí!

Nebezpečí smrti či požáru kvůli elektrickému napětí 100-240 V.

- Na rozvodném systému 100-240 V může pracovat pouze personál s odpovídající elektrotechnickou kvalifikací!
- Před instalací či demontáží odpojte hlavní přívod napětí!

2 Zamýšlené použití

Video telefon M2231x-x tvoří nedílnou součástí dveřního komunikačního systému Welcome Midi od společnosti ABB a pracuje výlučně se součástmi tohoto systému. Zařízení se smí instalovat pouze v suchých vnitřních prostorech.

3 Ochrana životního prostředí



Dbejte na ochranu životního prostředí!

Použitá elektrická a elektronická zařízení se nesmějí likvidovat v rámci běžného domovního odpadu.

- Zařízení obsahuje cenné suroviny, které lze recyklovat. Proto je třeba zařízení nechat zlikvidovat ve vhodném sběrném místě.

3.1 Zařízení ABB

Všechny obalové materiály a zařízení z ABB nesou označení a testovací pečeti pro správnou likvidaci. Obalové materiály a elektrická zařízení i jejich součásti je nutné vždy likvidovat prostřednictvím autorizovaných sběrných středisek a společností zaměřených na likvidaci odpadů.

Výrobky společnosti ABB splňují stanovené zákonné požadavky, především směrnice ohledně elektronických a elektrických zařízení i a předpisy REACH.

(Směrnice EU-2002/96/EG WEEE a 2002/95/EG RoHS)

(Předpis EU-REACH a zákon pro zavedení předpisu do praxe (EG) č.1907/2006)

4 Provoz

4.1 Běžný provoz

4.1.1 Ovládací prvky

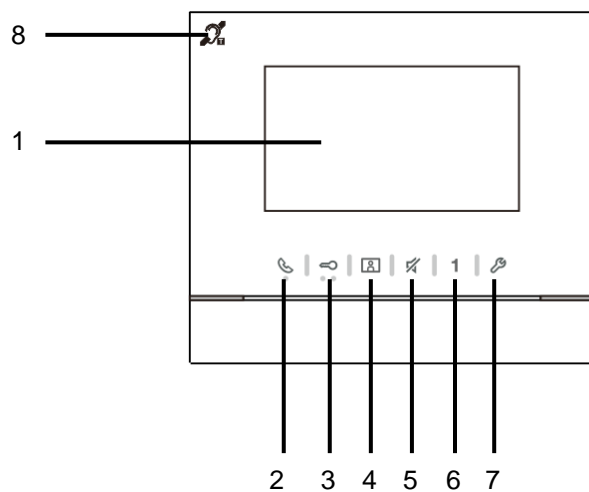

Obr. 1 Ovládací prvky

Číslo	Funkce
1	Barevný displej 4,3"
2	<p>Komunikační tlačítko</p> <p>2A Když zazní vyzvánění, stisknutím tlačítka během 30 sekund se aktivuje komunikace, opakovaným stisknutím se hovor ukončí.</p> <p>2B V pohotovostním režimu se stisknutím tohoto tlačítka spustí komunikační menu.</p> <p>2C V pohotovostním režimu se přidržením tohoto tlačítka spustí funkce vysílání (pokud je v jednom bytě více vnitřních stanic).</p> <p>Pokud indikační dioda bliká pomalu, signalizuje příchozí hovor.</p> <p>Pokud se dioda rozsvítí, signalizuje, že probíhá konverzace.</p> <p>Pokud dioda bliká rychle, signalizuje, že systém je zaneprázdněný.</p>
3	<p>Tlačítko odemknutí dveří</p> <p>3A Stisknutím tohoto tlačítka lze kdykoli dveře otevřít.</p> <p>3B Automatické odemknutí: dveře se po příchozím hovoru automaticky odemknou (Přidrže toto tlačítko na více než 10 sekund, dokud se dioda nerozsvítí. Stejným postupem se funkce vypne a dioda zhasne).</p> <p>Když se dioda rozsvítí, signalizuje automatické odemknutí.</p> <p>Když dioda rychle bliká, signalizuje, že dveře jsou otevřeny déle, než je nastaveno v časovém limitu (nejprve je nutné připojit snímač).</p>
4	<p>Sledovací tlačítko</p> <p>4A Stisknutím tohoto tlačítka v pohotovostním režimu se spustí sledování výchozí vnější stanice.</p> <p>4B Stisknutím tohoto tlačítka při zapnutém displeji se spustí sledování další vnější stanice. (Dostupnost této funkce závisí na typu instalace.)</p> <p>4C Přidržením tohoto tlačítka při zapnutém displeji se pořídí snímek.</p> <p>4D Stisknutím tohoto tlačítka v pohotovostním režimu, když bliká indikační dioda, se zobrazí záznam „Historie“.</p> <p>Pomalou blikající dioda upozorňuje na zmeškaný hovor.</p>
5	<p>Tlačítko ztlumení</p> <p>5A Stisknutím tohoto tlačítka v pohotovostním režimu se ztlumí vyzvánění vnitřní stanice.</p> <p>5B Přidržením tohoto tlačítka v pohotovostním režimu se ztlumí vyzvánění všech vnitřních stanic v bytě.</p> <p>5C Když zazní vyzvánění, stisknutím tohoto tlačítka lze hovor odmítnout.</p> <p>5D Stisknutím tohoto tlačítka během rozhovoru lze ztlumit mikrofon.</p> <p>Ztlumený stav signalizuje rozsvícená indikační dioda.</p>
6	<p>Univerzální programovatelné tlačítko 1</p> <p>6A Uvolnění zámku připojeného k vnější stanici (COM-NC-NO) (výchozí funkce)</p> <p>6B Přidržením tohoto tlačítka na 3 sekundy v pohotovostním režimu lze vyslat nouzový signál jednotce ostrahy. Bliká-li indikační dioda pomalu, signalizuje úspěch, bliká-li rychle, znamená to selhání.</p> <p>6C Programovatelné tlačítko pro dodatečné funkce, například volání ostrahy, interkom.....</p>
7	<p>Tlačítko nastavení systému</p> <p>Spustí nabídku nastavení různých funkcí systému.</p> <p>Pokud indikační dioda rychle bliká, signalizuje, že probíhá nastavování systému.</p>
8	**Funkce indukční smyčky

*Chcete-li tato tlačítka používat, kontaktujte svého instalujícího technika.

**Tato funkce je dostupná pouze ve verzi M22313-.

4.2 Ovládání

4.2.1 Příchozí hovor / během hovoru

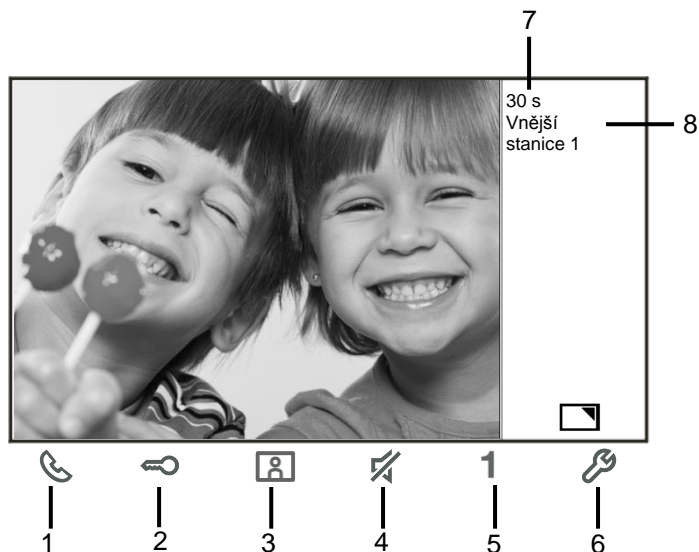

Obr. 2 Příchozí hovor / během hovoru

Během komunikace jsou k dispozici následující funkce:

Číslo	Funkce
1	Stisknutím tohoto tlačítka přijmete příchozí hovor; probíhající hovor tímto tlačítkem ukončíte.
2	Stisknutím tohoto tlačítka otevřete dveře v místě, odkud přichází hovor.
3-A	Stisknutím tohoto tlačítka si prohlédnete obraz z analogové kamery vnější stanice, pokud je připojena do kamerového modulu v tlačítkovém table.
3-B	Přidržením tohoto tlačítka pořídíte snímek.
4	Stisknutím tohoto tlačítka ztlumíte vyzvánění příchozího hovoru; stisknutím tohoto tlačítka v průběhu hovoru ztlumíte mikrofon.
5-A	Stisknutím tohoto tlačítka spustíte funkci přiřazenou k univerzálnímu programovatelnému tlačítku.
5-B	Je-li univerzálnímu tlačítku přiřazena funkce „odemknutí 2. zámku“ nebo „ovládání spínacího modulu“, aktivuje se stisknutím tohoto tlačítka.
6-A	Stisknutím tohoto tlačítka povolíte nebo zakážete funkci celé obrazovky.
6-B	Přidržením tohoto tlačítka spustíte nabídku pro nastavení jasu a hlasitosti.
7	Zbývající čas spojení
8	Počet vnějších stanic

4.2.2 Nastavení displeje a hlasitosti během hovoru

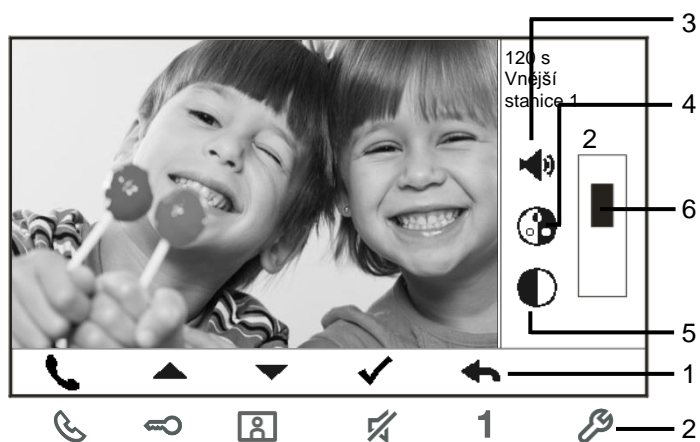

Obr. 3 Nastavení displeje a hlasitosti během hovoru

Podržetím tlačítka  po dobu 3 s během hovoru se spustí nabídka pro nastavení displeje a hlasitosti. K dispozici jsou následující funkce.

Číslo	Funkce
1	Navigační tlačítka (nahoru / dolů / potvrdit / zrušit atd.)
2	Stiskněte potřebná navigační tlačítka.
3	Hlasitost hovoru (lze nastavit pouze během hovoru)
4	Sytost
5	Jas
6	Nastavení hodnoty

4.2.3 Nabídka komunikace

4.2.3.1 Popis

Stisknutím tlačítka  se spustí komunikační nabídka. K dispozici jsou následující funkce:

Číslo	Funkce
1	Volání interkodem - dotykem položky v seznamu stávajících hovorů spustíte hovor prostřednictvím interkomu.
2	Přivolání ostrahy - přímé přivolání ostrahy.
3	Vysílání - v této nabídce lze spustit funkci vysílání.
4	Spínací modul - aktivace stávajícího seznamu spínacích modulů

4.2.3.2 Volání interkodem

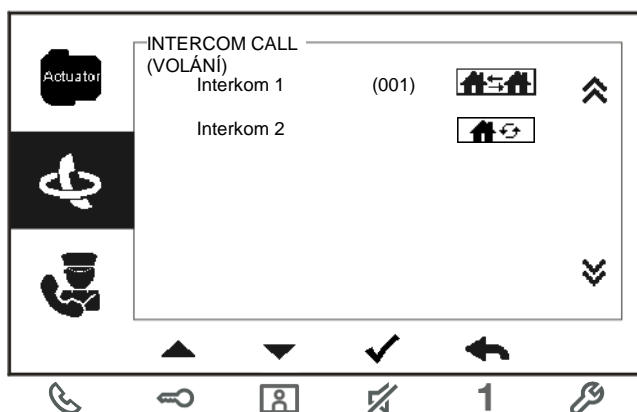

Obr. 4 Volání interkodem

Nejprve v nabídce nastavení interkomu vytvořte seznamy pro volání interkodem. Po výběru seznamu stisknutím tlačítka  zahajete volání.

4.2.3.3 Přivolání ostrahy

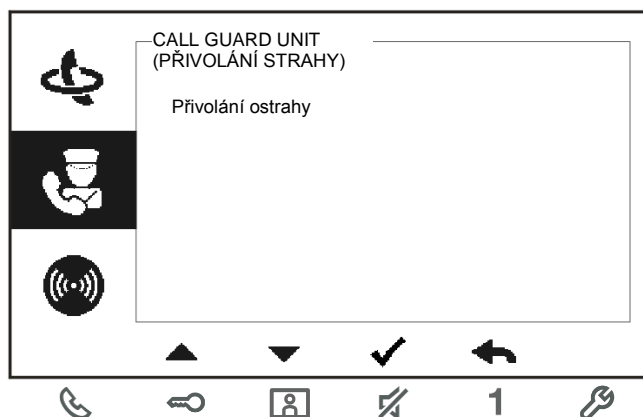

Obr. 5 Přivolání ostrahy (systémového telefonu, pokud je v budově realizována tato služba)

4.2.3.4 Vysílání

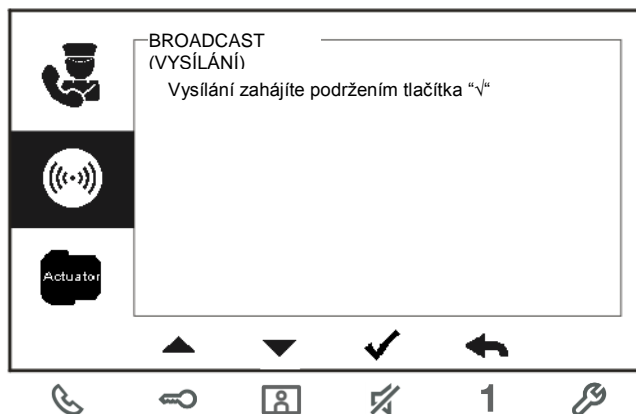

Obr. 6 Vysílání

Tato funkce umožňuje volat na všechny stanice se stejnou adresou (např. v rámci jednoho bytu) bez nutnosti vyzvánění, jako například u funkce interkomu.

4.2.3.5 Spínací modul

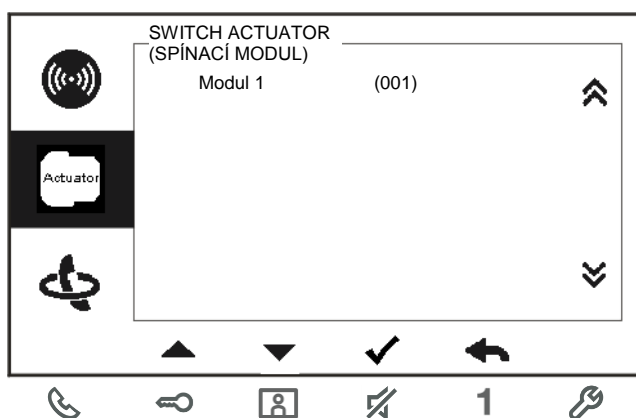

Obr. 7 Spínací modul

Nejprve zvolte v nabídce spínacích modulů v nastavení systému příslušný seznam spínacích modulů. Po výběru seznamu stisknutím tlačítka ✓ odemknete zámek nebo zapnete světlo, připojené ke spínacímu modulu.

4.3 Nastavení

4.3.1 Popis



Stisknutím tlačítka  spustíte nabídku pro nastavení systému. K dispozici jsou následující funkce:

Číslo	Funkce
1	Nastavení interkomu - vytvoření seznamů interkomů v různých bytech nebo ve stejném bytě
2	Spínací modul - vytvoření seznamu spínacích modulů
3	Univerzální tlačítko - nastavení funkcí univerzálních tlačítek
4	Přesměrování hovorů - nastavení cíle (například dalších vnějších stanic nebo ostrahy), na který chcete přesměrovat hovory od návštěvníků v době, kdy nejste doma.
5	Automatické odemknutí - nastavení časového intervalu pro automatické odemknutí
6	Nastavení hesla k operačnímu systému - nastavení vlastního hesla pro otevření dveří, které se zadává prostřednictvím klávesnice na vnější stanici.
7	Vyzvánění - nastavení vyzvánění pro vnější zvonek, vnitřní zvonek a další
8	Hlasitost - nastavení hlasitosti vyzvánění
9	Datum a čas - nastavení různých časových údajů.
10	Další nastavení - další nastavení, např. automatické zobrazení na celou obrazovku
11	Seznam nežádoucích hovorů - vytvoření seznamu nepovolených hovorů, který slouží k zablokování nežádoucích volání z ostatních bytů
12	Historie - prohlížení všech záznamů o komunikaci, například přijatých hovorů nebo zmeškaných hovorů.
13	Jazyk - nastavení místního jazyka
14	Informace
15	Obnovení továrního nastavení

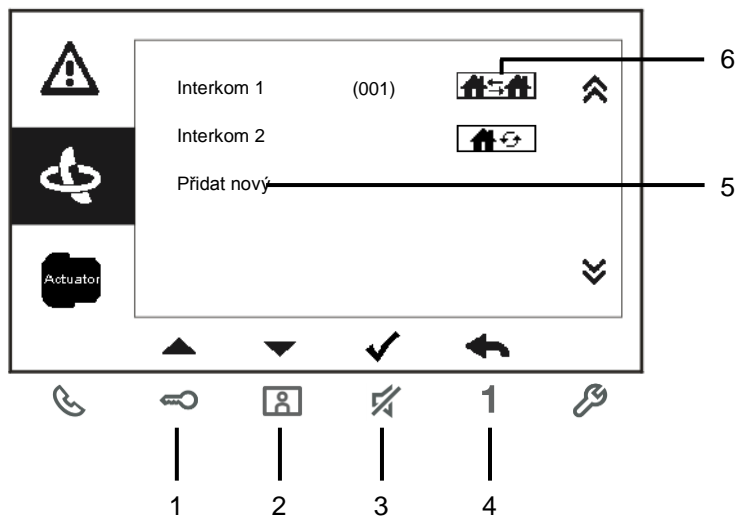
4.3.2 Nastavení volání interkomem



Obr. 8 Nabídka pro nastavení interkomu

Číslo	Funkce
1	Předchozí volba nebo rolování nahoru
2	Následující volba nebo rolování dolů
3	Potvrzení výběru nebo vstup do položky a její úprava
4	Návrat na předchozí obrazovku
5	Přidání nového seznamu interkomů. Celkem lze přidat až 32 seznamů interkomů.
6	Stávající seznam interkomů: stisknutím tlačítka ✓ upravíte nastavení.  znamená vnější komunikaci s jinými byty. *Pro nastavení externího interkomu musí mít každý byt hlavní vnitřní stanici.
7	 í seznam interkomů: stisknutím tlačítka ✓ upravíte nastavení. znamená vnitřní komunikaci ve stejném bytě.

Přidání nového seznamu

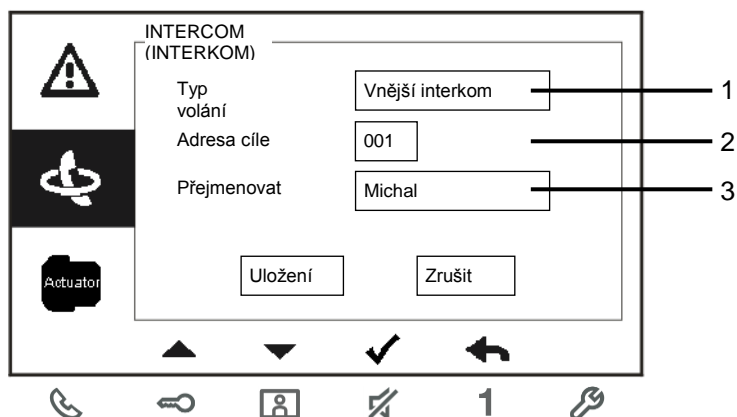

Obr. 9 Vložení nového interkomu

Číslo	Funkce
1	Volba typu spojení: - externí interkom slouží k volání z jiných bytů (stanice s rozdílnou adresou) - interní interkom slouží k volání v rámci jednoho bytu (stanice se stejnou adresou)
2	Změna adresy cíle od 001 do 250. *Jde-li o vnitřní volání interkomem, není potřeba nastavovat adresu cíle.
3	Přejmenování seznamu interkomů: procházejte po jednom písmena abecedy nebo čísla pomocí tlačítek "+" nebo "-"

Nastavenou konfiguraci uložte tlačítkem „Save (Uložit)“.

4.3.3 Nastavení spínacího modulu

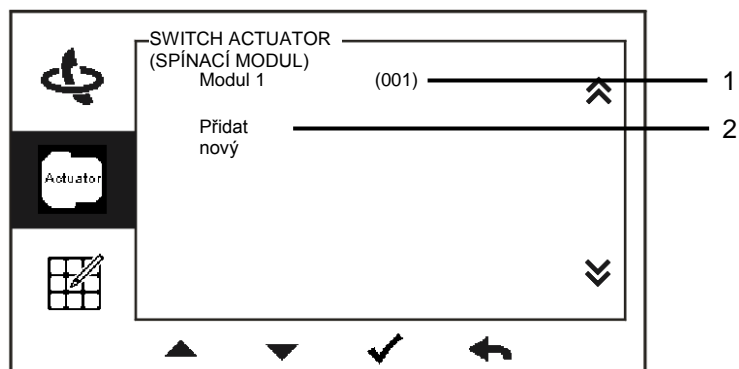

Přidání nového seznamu

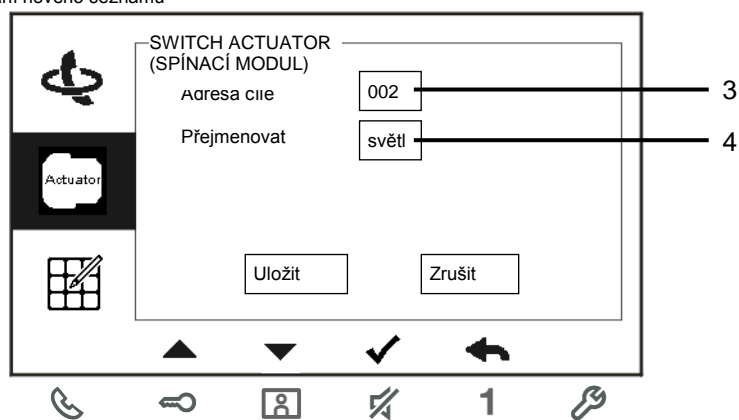

Obr. 10 Nastavení spínacího modulu

Číslo	Funkce
1	Stávající seznam spínacích modulů: stisknutím tlačítka ✓ upravíte nastavení.
2	Přidání nového seznamu modulů: celkem lze přidat až 10 seznamů spínacích modulů.
3	Změna adresy cíle pomocí tlačítek „+“ nebo „-“ od 001 do 199.
4	Přejmenování seznamu spínacích modulů: procházejte po jednom písmena abecedy nebo čísla pomocí tlačítek „+“ nebo „-“

4.3.4 Nastavení univerzálního programovatelného tlačítka

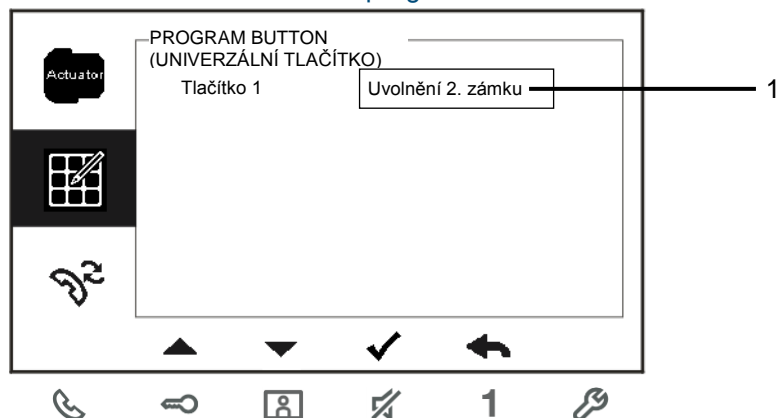

Obr. 11 Nastavení univerzálního tlačítka

Číslo	Funkce
1	Nastavení funkcí pro univerzální tlačítko, například odemknutí 2. zámku, volání ostrahy, volání interkomem, zapnutí spínacího modulu. *2. zámek znamená zámek připojený k vnější stanici (NC-NO-COM) *K univerzálnímu tlačítku lze přiřadit pouze existující seznam volání interkomem a seznam spínacích modulů.

4.3.5 Nastavení přesměrování hovorů

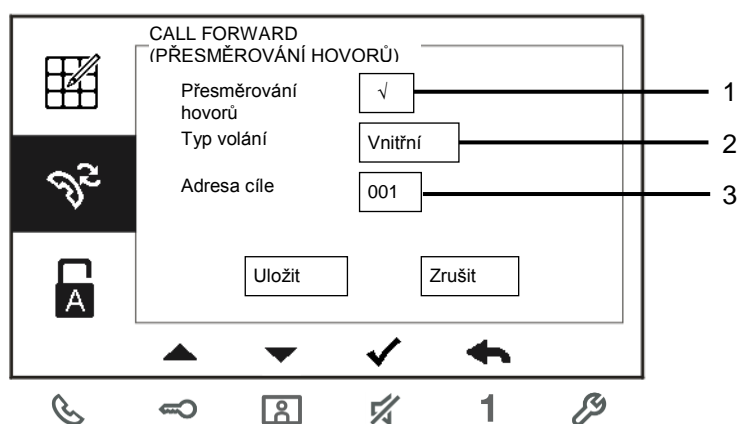

Obr. 12 Nastavení přesměrování hovorů

Číslo	Funkce
1	Povolení / zakázání funkce přesměrování hovorů.
2	Nastavení typu volání, včetně vnitřního volání nebo volání ostrahy (systémového telefonu).
3	Změna adresy cíle, jde-li o volání vnitřní stanice.

*Při aktivaci funkce přesměrování hovorů se vypne funkce automatického odemknutí zámku.

*Funkci lze nastavit pouze v hlavní vnitřní stanici.

4.3.6 Nastavení automatického odemknutí

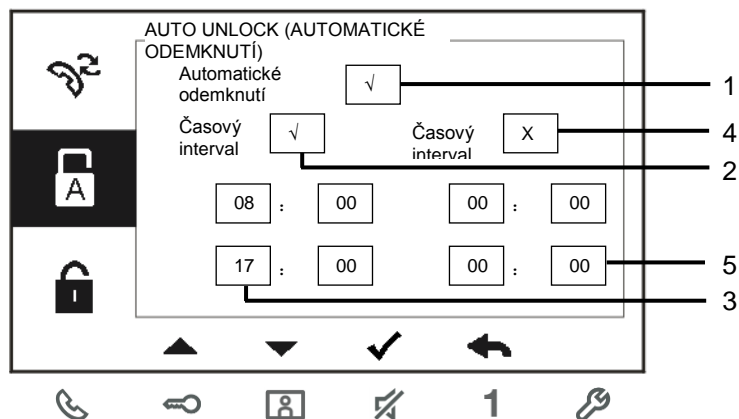

Obr. 13 Nastavení automatického odemknutí

Číslo	Funkce
1	Povolení / zakázání funkce automatického odemknutí
2	Povolení / zakázání automatického odemknutí v průběhu Časového intervalu 1.
3	Nastavení počátečního a koncového času pro Časový interval 1.
4	Povolení/zakázání automatického odemknutí v průběhu Časového intervalu 2.
5	Nastavení počátečního a koncového času pro Časový interval 2.

*Jestliže aktivujete funkci automatického odemknutí bez nastavení přesného časového intervalu, bude funkce aktivní po dobu 10 hodin.

*Při aktivaci funkce automatického odemknutí se vypne funkce automatického přesměrování hovorů.

*Funkci lze nastavit pouze v hlavní vnitřní stanici

4.3.7 Nastavení hesla k operačnímu systému

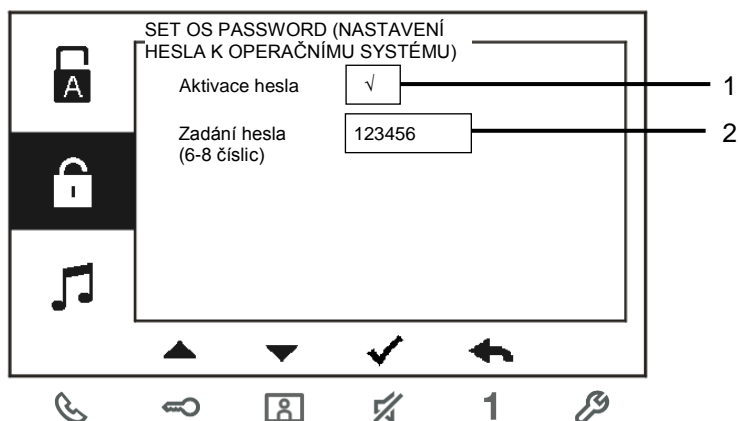

Obr. 14 Nastavení hesla k operačnímu systému

Číslo	Funkce
1	Zapnutí / vypnutí hesla
2	Heslo v délce 6-8 číslic

*dostupné pouze s klávesnicí.

*Funkci lze nastavit pouze v hlavní vnitřní stanici.

4.3.8 Nastavení vyzvánění

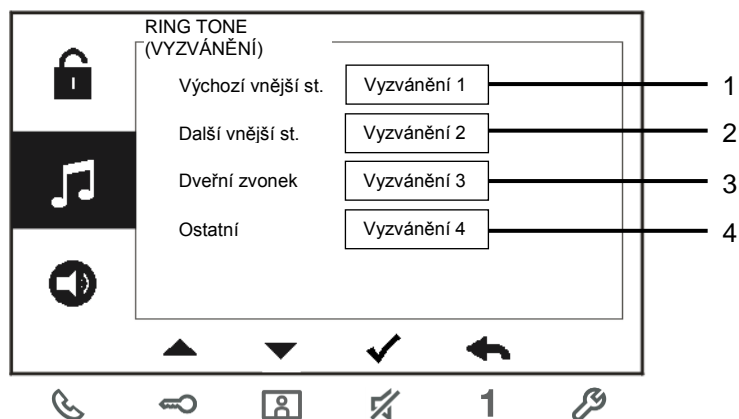

Obr. 15 Vyzvánění

Číslo	Funkce
1	Volba vyzvánění pro výchozí vnější stanici
2	Volba vyzvánění pro další vnější stanice
3	Volba vyzvánění pro dveře do bytu
4	Volba vyzvánění pro další stanice, například ostrahu nebo volání interkomem z dalších bytů

4.3.9 Nastavení hlasitosti

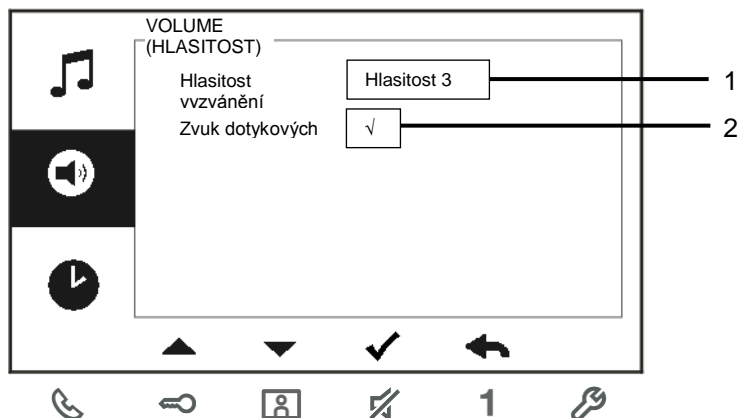

Obr. 16 Nastavení hlasitosti

Číslo	Funkce
1	Nastavení hlasitosti vyzvánění
2	Zapnutí / vypnutí zvuku, který zazní při stisknutí dotykové klávesy.

4.3.10 Nastavení data a času

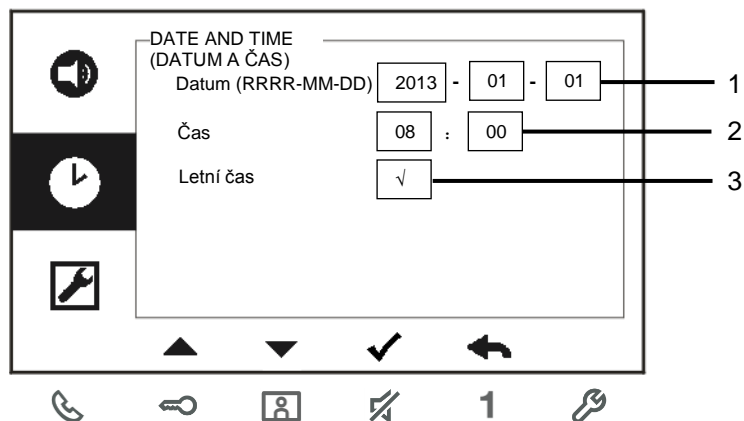

Obr. 17 Nastavení data a času

Číslo	Funkce
1	Nastavení data
2	Nastavení času
3	Zapnutí / vypnutí letního času

4.3.11 Nastavení parametrů vstupního systému

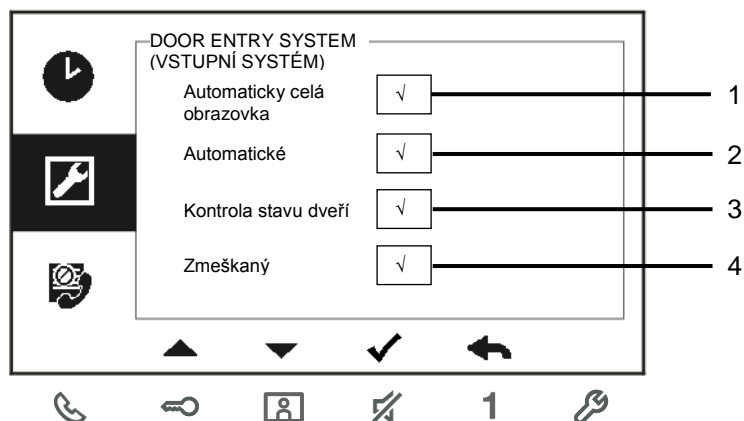

Obr. 18 Nastavení parametrů vstupního systému

Číslo	Funkce
1	Zapnutí / vypnutí funkce automatického zobrazení na celou obrazovku
2	Zapnutí / vypnutí funkce automatických snímků
3	Zapnutí / vypnutí funkce kontroly stavu dveří (dostupné pouze v případě, že je společně s vnější stanicí nainstalován snímač; bliká v případě, že jsou dveře otevřené).
4	Zapnutí / vypnutí funkce zmeškaného hovoru (bliká, když je zaznamenán zmeškaný hovor).

4.3.12 Nastavení seznamu nežádoucích hovorů (Blacklist)

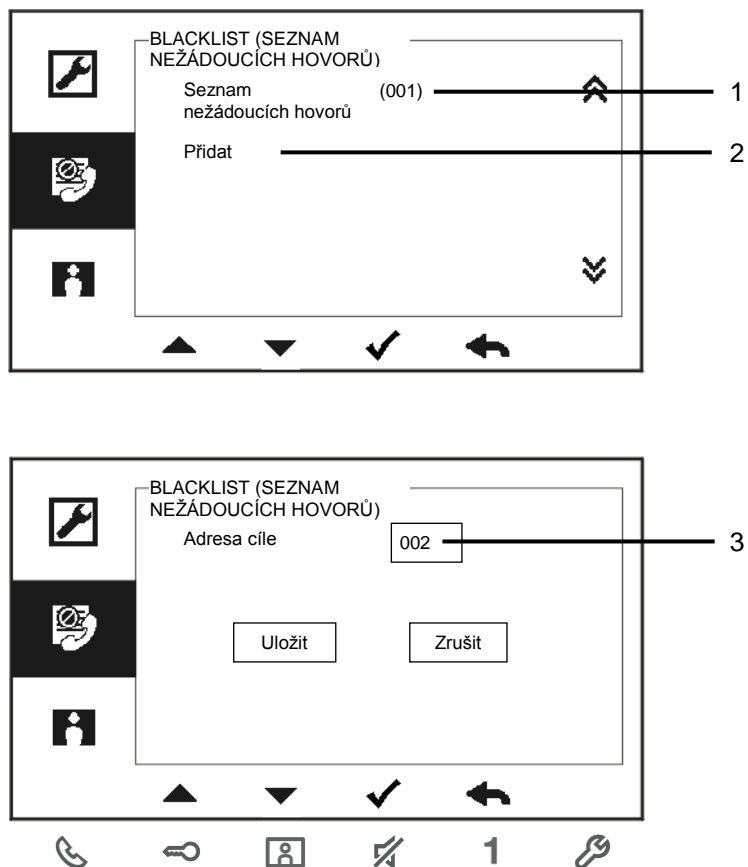

Obr. 19 Nastavení seznamu nežádoucích hovorů

Číslo	Funkce
1	Stávající seznam nežádoucích hovorů: stisknutím tlačítka ✓ upravíte nastavení.
2	Přidání nového seznamu nežádoucích hovorů: celkem lze přidat až 32 seznamů nežádoucích hovorů.
3	Změna adresy cíle pomocí tlačítek „+“ nebo „-“ od 001 do 250.

*Funkci lze nastavit pouze v hlavní vnitřní stanici.

4.3.13 Zobrazení historie

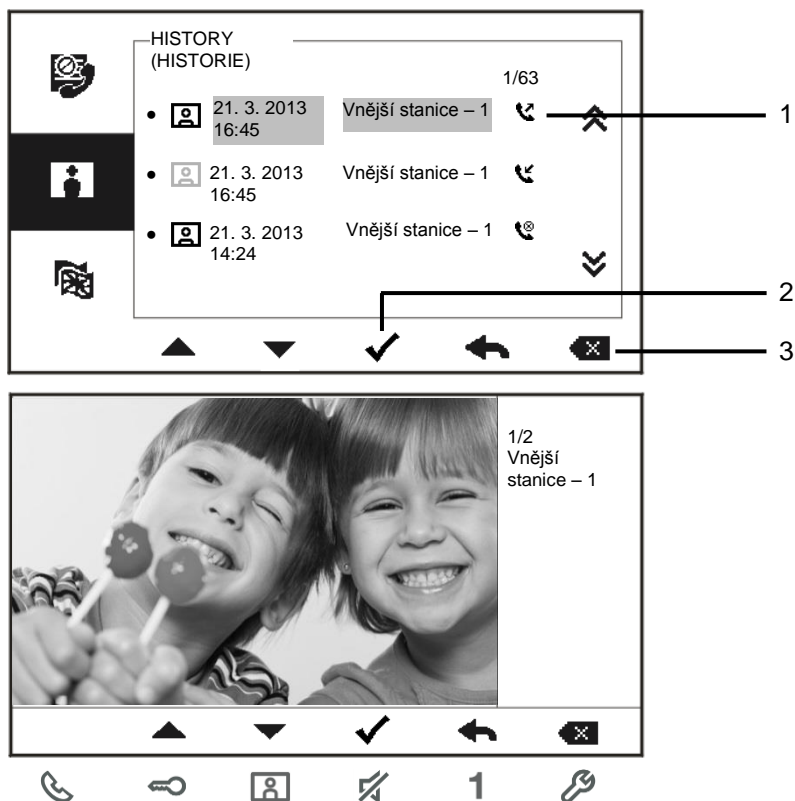

Obr. 20 Zobrazení historie

Číslo	Funkce
1	<p>Do historie lze zaznamenat až 100 událostí.</p> <ul style="list-style-type: none"> - Je-li zapnuta funkce zaznamenávání snímků, zobrazí se ikona. V případě, že funkce záznamu snímku zapnutá není, ikona se nezobrazí. - Spolu se snímkem se zaznamenává datum, čas a typ události. - Směr hovoru: <ul style="list-style-type: none"> ☎ znamená odchozí hovory ☎ znamená příchozí hovory ☎☎ znamená zmeškané hovory
2	<p>Stiskem tohoto tlačítka lze zobrazit podrobnosti události. Když návštěvník zazvoní na zvonek, vždy se zaznamenají dva snímky.</p>
3	<p>Tlačítko pro smazání záznamu.</p>

4.3.14 Nastavení jazyka

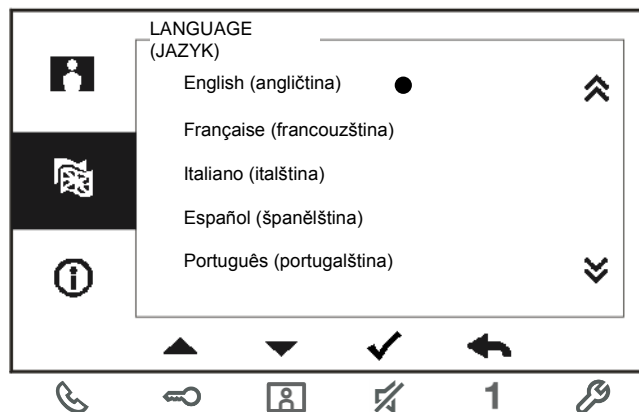

Obr. 21 Nastavení jazyka

4.3.15 Informace

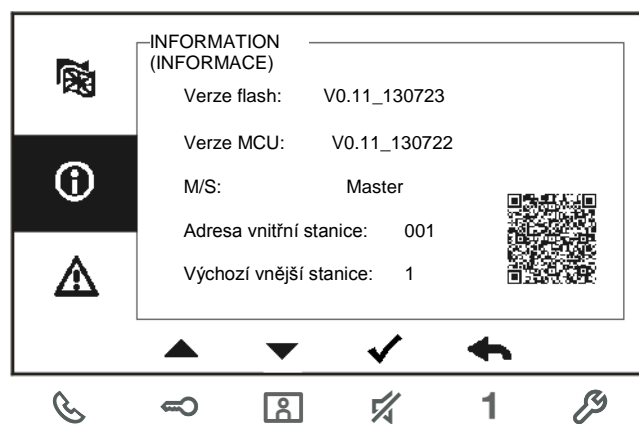

Obr. 22 Informace o vnitřní stanici (skenováním kódu QR lze získat podrobné informace o vnitřní stanici)

4.3.16 Obnovení továrního nastavení

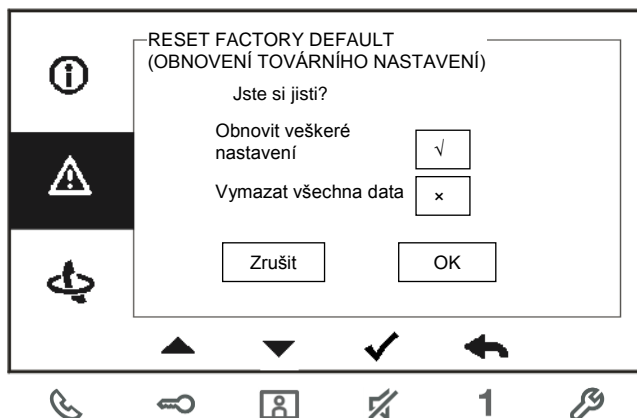

Obr. 23 Obnovení továrního nastavení

Číslo	Funkce
1	Obnovení veškerého nastavení Dojde k resetu zařízení a obnovení tovární konfigurace. Tato operace nesmaže naprogramovaná data ani historii, například seznamy interkomů a seznamy spínacích modulů.
2	Vymazání všech dat: Dojde k vymazání všech naprogramovaných dat a historie. Rovněž se obnoví veškerá konfigurace do výchozího nastavení od výrobce.

4.4 Čištění



Výstraha

Riziko poškození povrchu obrazovky.

Povrch obrazovky se může poškodit tvrdými nebo ostrými předměty!

Nikdy nepoužívejte pro práci s dotykovou obrazovkou podobné předměty.

- Použijte prst nebo plastový stylus.

Povrch obrazovky se může poškodit čisticími látkami nebo brusnými prostředky!

- Povrch čistěte pomocí jemné látky a běžně dostupných čističů na sklo.
- Nikdy nepoužívejte abrazivní čisticí prostředky.

4.5 Nastavení zařízení

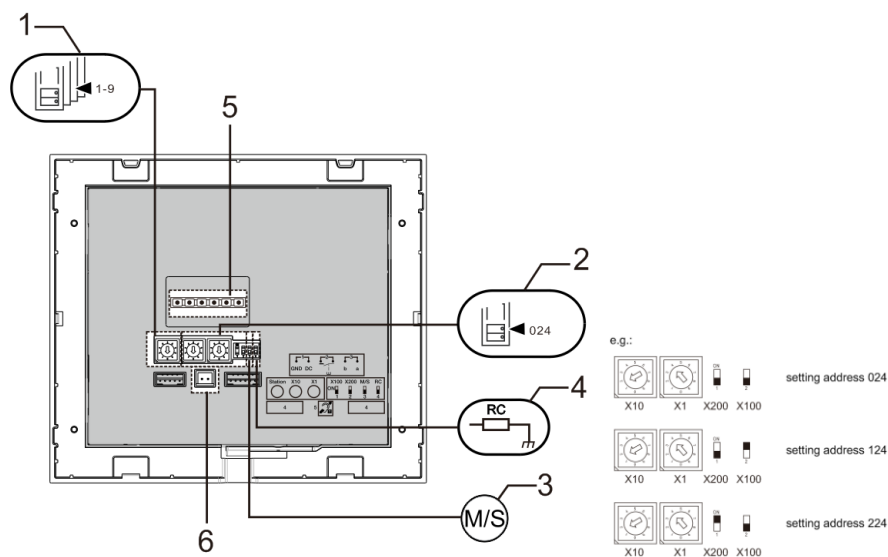

Obr. 24

1. Stanice

Přepínač pro nastavení adresy výchozí vnější stanice.

2. X10 X1

Spínače pro nastavení adresy (desítky a jednotky) vnitřní stanice.

X200 X100

Přepínače pro nastavení adresy (stovky) vnitřní stanice.

3. Funkce podřízené / nadřízené jednotky (Master / Slave)

V každém bytě musí být do režimu „Master“ nastavena pouze jedna stanice (přepínač je potřeba nastavit do polohy „M/S on“). Všechny ostatní vnitřní jednotky ve stejném bytě je nutné nastavit do režimu „Slave“ (přepínač je potřeba nastavit do polohy „M/S off“).

4. Ukončovací rezistor

Ve video instalacích nebo smíšených audio a video instalacích musí být přepínač v posledním zařízení v řadě nastaven do polohy „RC on“.

5. a b = připojení sběrnice

 = připojení dveřního zvonku

DC GND = dodatečný zdroj napětí

6. Konektor pro indukční smyčku

5 Technické údaje

Popis	Hodnota
Rozlišení displeje	480 x 272
Velikost displeje	4,3"
Provozní teplota	-10 °C - +55 °C
Skladovací teplota	-40 °C – +70 °C
Stupeň krytí	IP 30
Svorky pro pevné vodiče	2 x 0,28 mm ² – 2 x 1 mm ²
Svorky pro slaněné vodiče	2 x 0,28 mm ² – 2 x 1 mm ²
Napětí sběrnice	20-30 V

6 Montáž a instalace



Bezpečnostní upozornění

Přístroje domovních telefonů a video telefonů ABB-Welcome pracují s elektrickým napětím 230 V AC, tj. napětím životu nebezpečným. Sběrníkové vedení a vedení 230V nesmí být uloženo v jedné instalační krabici. V případě závady na vedení 230V hrozí riziko zkratu na sběrnicové vedení.

6.1 Bezpečnostní opatření při instalaci

Přístroje smí instalovat pouze osoba s odpovídající elektrotechnickou kvalifikací.



Před zahájením montáže musí být příslušný elektrický obvod odpojen od napájení. Zároveň musí být zabezpečeno, aby nemohlo dojít k nežádoucímu zapnutí jinými osobami. Před vlastní montáží je nutné se přesvědčit (zkoušečkou, měřícím přístrojem), zda k vypnutí skutečně došlo. Totéž platí i při výměně přístrojů.

Není dovoleno užívat přístroje jinak, než je určeno, nebo na jiná vyšší napětí, než je předepsáno.

Je zakázáno používat elektroinstalační přístroje tam, kde by mohlo dojít při užívání k jejich zaplavení, zastříkání vodou nebo kde by vlivem nadměrné prašnosti byla snížena jejich funkčnost a bezpečnost. Tato podmínka neplatí u přístrojů, které jsou pro daný typ prostředí určeny a jsou označeny příslušným stupněm krytí IPxx dle ČSN EN 60 529.

6.2 Všeobecné pokyny pro instalaci

- Všechna odbočovací vedení kabeláže zakončete na přístroji se sběrnicovou svorkou (např. vnitřní stanice, tlačítková tabla, systémové zařízení).
- Neinstalujte řídicí jednotku systému těsně vedle zvonkového transformátoru nebo jiných napájecích zdrojů (aby nedocházelo k rušení).
- Neinstalujte sběrnicové vodiče společně s vodiči síťového napájení 100-240 V.
- Nepoužívejte společné kabely pro připojení otevíračů dveří a vedení systémové sběrnice.
- Zamezte vzniku můstků mezi různými typy kabelů.
- Používejte pouze dva vodiče pro systémovou sběrnici ve čtyřžilovém nebo vícežilovém kabelu.
- Při smyčkování nikdy nezapojujte příchozí a odchozí sběrnici do jednoho kabelu.
- Nikdy nezapojujte vnitřní a vnější sběrnici do jednoho kabelu.

6.3 Montáž

Doporučená výška instalace

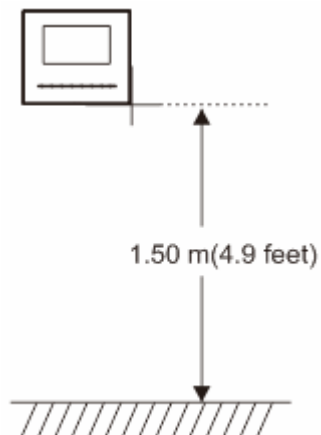

Demontáž

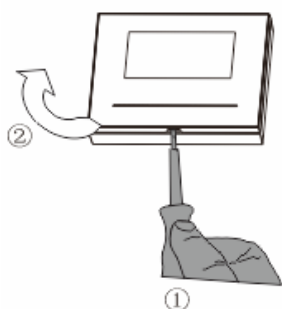

Otevřete kryt panelu zatáhnutím za úchyt v dolní části přístroje.

Rozměry pro instalaci

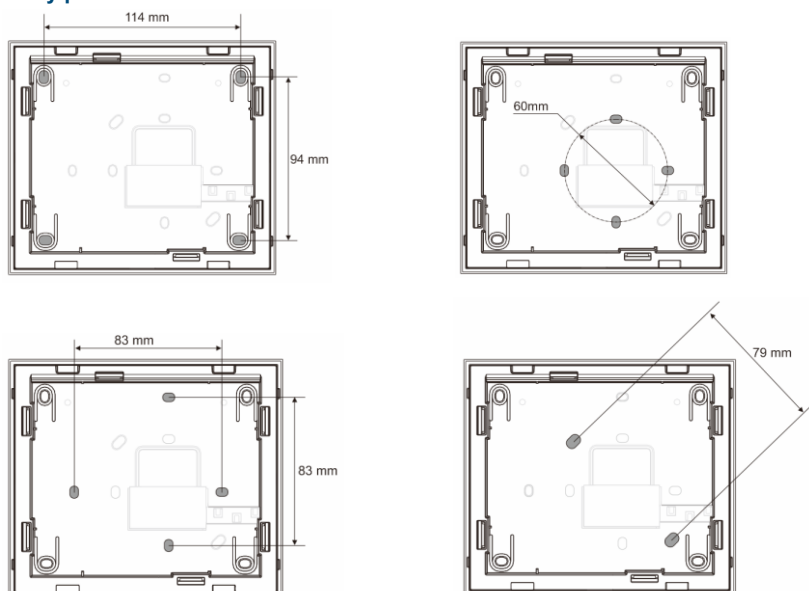

1. Zadní část přístroje obsahuje otvory pro šrouby, skrze něž lze přístroj připevnit na zeď pomocí výše uvedených rozměrů.
2. Zadní část přístroje lze rovněž připevnit ke stávající rozvodné krabici ve zdi. Rozměry vhodné krabice jsou uvedeny na obrázku výše.

Zapojení

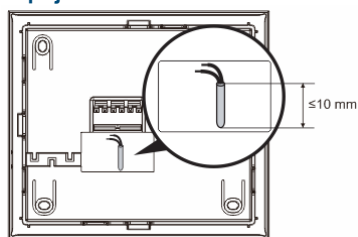

Upevněte zadní část přístroje a propojte ji podle obrázku. Izolovaná část na konci kabelu nesmí být delší než 10 mm.

Nastavení

Pomocí propojek nastavte adresy preferovaných vnějších stanic a adresu vnitřní stanice (viz kapitola „[Nastavení zařízení](#)“).

Tři typy instalace:

A. Instalace na omítku

1) Instalace na zeď

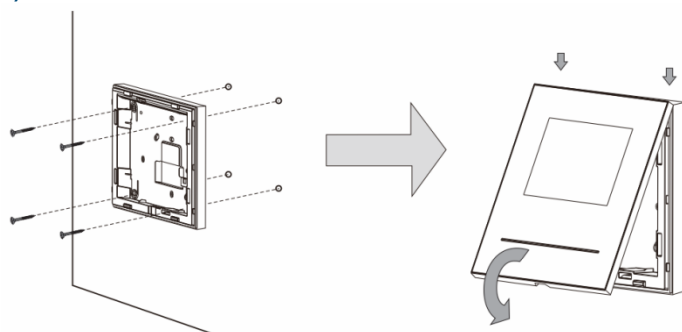

1. Připevněte zadní část přístroje na zeď.
2. Uchyťte kryt přístroje k jeho zadní části: vložte horní část krytu přístroje do úchyťů a poté zatlačte dolní část krytu do zadní části přístroje, dokud kryt nezapadne na své místo.

2) Instalace pomocí rozvodné krabice ve zdi

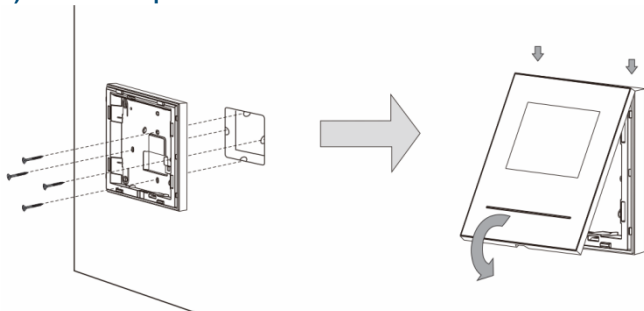

1. Připevněte zadní část přístroje ke stávající rozvodné krabici ve zdi.
2. Uchyťte kryt přístroje k jeho zadní části: vložte horní část krytu přístroje do úchyťů a poté zatlačte dolní část krytu do zadní části přístroje, dokud kryt nezapadne na své místo.

B. Stolní instalace

Instalace na stojánek

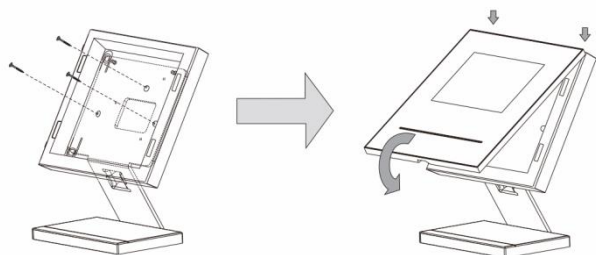

1. Připevněte zadní část přístroje ke stojánku.
2. Uchyťte kryt přístroje k jeho zadní části: vložte horní část krytu přístroje do úchyťů a poté zatlačte dolní část krytu do zadní části přístroje, dokud kryt nezapadne na své místo.

C. Vestavná instalace

Demontáž rámečku

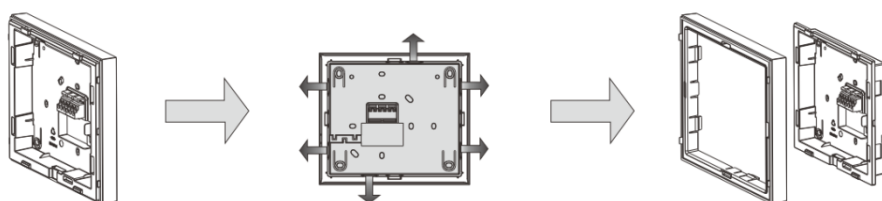

Při vestavné instalaci nejprve demontujte rámeček.

1) Instalace se zadním krytem

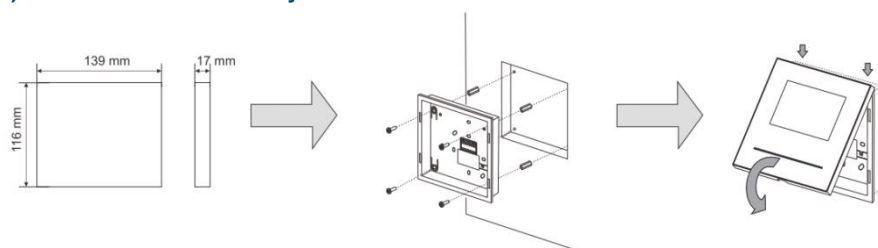

1. Připevněte zadní kryt do zdi.
2. Uchyťte kryt přístroje k jeho zadní části: vložte horní část krytu přístroje do úchyťů a poté zatlačte dolní část krytu do zadní části přístroje, dokud kryt nezapadne na své místo.

2) Instalace pomocí kovové krabice ve zdi

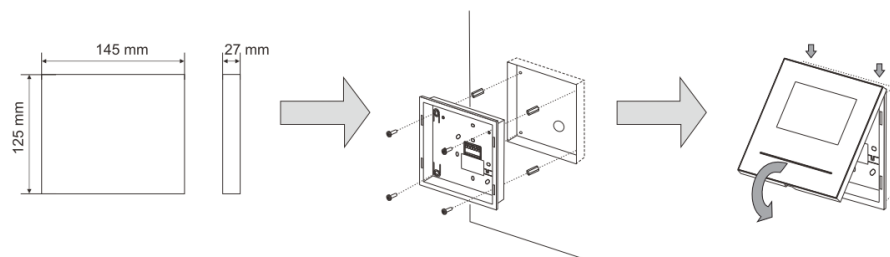

1. Připevněte kovovou krabici do zdi.
2. Připevněte zadní kryt ke krabici ve zdi.
3. Uchyťte kryt přístroje k jeho zadní části: vložte horní část krytu přístroje do úchyťů a poté zatlačte dolní část krytu do zadní části přístroje, dokud kryt nezapadne na své místo.

Výměna předního krytu

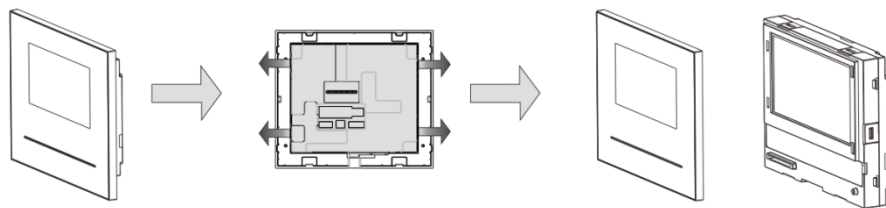

Instalace vnitřní stanice je tímto hotova.

Poznámka

Výrobce si vyhrazuje právo provádět technické změny na výrobku, stejně tak v obsahu tohoto dokumentu bez předchozího upozornění. Detailní specifikace výrobku souhlasí v čase realizace objednávky. Společnost ABB nepřijímá žádnou zodpovědnost za možné chyby nebo nekompletnost dokumentu.

Výrobce si vyhrazuje práva k tomuto dokumentu a jeho obsahu. Dokument, jeho obsah anebo jeho části nesmějí být reprodukovány, šířeny nebo opětovně použity třetí stranou bez předchozího písemného svolení společnosti ABB.

Copyright © 2014, ABB s.r.o., Elektro-Praga. Všechna práva vyhrazena.

Kontaktujte nás

ABB s.r.o.
Elektro-Praga

Resslova 3
466 02 Jablonec nad Nisou
Tel.: 483 364 111
Fax.: 483 364 159

Technická podpora:
Tel.: 800 800 104
E-mail: epj.jablonec@cz.abb.com

www.domovnitelefonyabb.cz
www.abb.cz/elektropraga