



TwinLine®
Nový systém nástenných
a stojacích rozvádzačů

TwinLine – nový systém nástenných a stojacích rozvádzačov

Obsah

Úvod	2
Nástenné rozvádzače	16
Technické špecifikácie a vlastnosti	17
Možnosti zostáv	18
TwinLine-G, hĺbka 225 mm	20
TwinLine-L, hĺbka 275 mm	22
TwinLine-W, hĺbka 350 mm	24
Stojace rozvádzače	26
Technické špecifikácie a vlastnosti	27
Možnosti zostáv	28
TwinLine-G, hĺbka 225 mm	30
TwinLine-L, hĺbka 275 mm	30
TwinLine-W, hĺbka 350 mm	30
Príslušenstvo	32
Technická príloha	42

TwinLine – nový systém nástenných a stojacích rozvádzačov

Kompletný systém rozvádzačov vo všetkých veľkostiach

Jeden systém

Dve triedy ochrany

Tri hĺbky rozvádzačov

Nekonečné možnosti

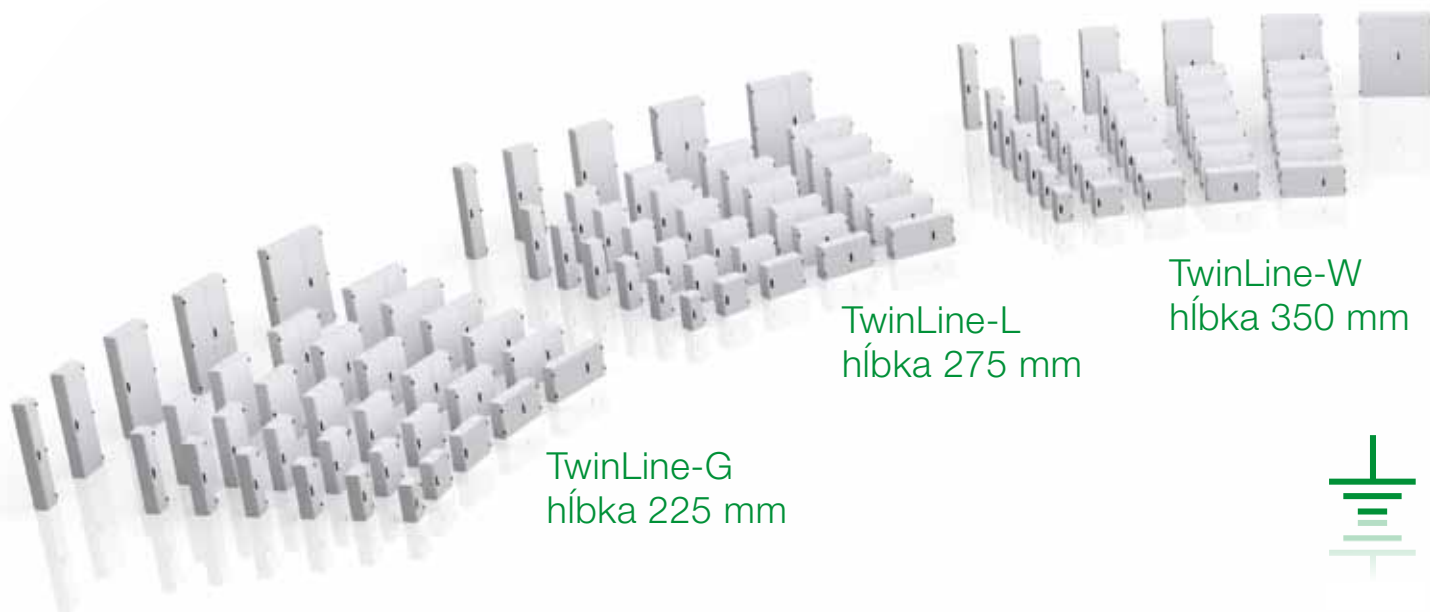

Typ rozvádzača		TwinLine-G					TwinLine-L					TwinLine-W					
Stupeň krytia		IP55 (IP30 bez dverí)															
Ochranná trieda		⚡															
Hĺbka		225					275					350					
Šírka		300	550	800	1050	1300	300	550	800	1050	1300	300	550	800	1050	1300	1550
Výška	GU 4	650	■	■	■	■	■	■	■	■	■	■	■	■	■	■	■
	GU 5	800	■	■	■	■	■	■	■	■	■	■	■	■	■	■	■
	GU 6	950	■	■	■	■	■	■	■	■	■	■	■	■	■	■	■
	GU 7	1100	■	■	■	■	■	■	■	■	■	■	■	■	■	■	■
	GU 8	1250	■	■	■	■	■	■	■	■	■	■	■	■	■	■	■
	GU 9	1400	■	■	■	■	■	■	■	■	■	■	■	■	■	■	■
	GU 12	1850	■	■	■	■	■	■	■	■	■	■	■	■	■	■	■

> Rozmery v mm

TwinLine – nový systém nástenných a stojacích rozvádzačov

Kompletný systém rozvádzačov vo všetkých veľkostiach



TwinLine-W
hĺbka 350 mm



TwinLine-L
hĺbka 275 mm



TwinLine-G
hĺbka 225 mm



Typ rozvádzača			TwinLine-G					TwinLine-L					TwinLine-W					
Stupeň krytia			IP55 (IP30 bez dverí)					IP55 (IP30 bez dverí)					IP55 (IP30 bez dverí)					
Ochranná trieda			□					□					□					
Hĺbka			225					275					350					
Šírka			300	550	800	1050	1300	300	550	800	1050	1300	300	550	800	1050	1300	1550
Výška	GU 4	650	■	■	■	■	■	■	■	■	■	■	■	■	■	■	■	
	GU 5	800	■	■	■	■	■	■	■	■	■	■	■	■	■	■	■	
	GU 6	950	■	■	■	■	■	■	■	■	■	■	■	■	■	■	■	
	GU 7	1100	■	■	■	■	■	■	■	■	■	■	■	■	■	■	■	
	GU 8	1250	■	■	■	■	■	■	■	■	■	■	■	■	■	■	■	
	GU 9	1400	■	■	■	■	■	■	■	■	■	■	■	■	■	■	■	
	GU12	1850	■	■	■	■	■	■	■	■	■	■	■	■	■	■	■	■

> Rozmery v mm

TwinLine – nový systém nástenných a stojacích rozvádzačov

Prehľad prínosov výrobku

Novým systémom TwinLine založila spoločnosť ABB nový mílnik modernej distribúcie energie. TwinLine vyhovuje normám IEC 61439, DIN EN 61439, časť 1 a 2.

Systém TwinLine je komplexný rad produktov v oboch ochranných triedach a v troch hĺbkach skrine s krytím IP55.

Kontinuita je hlavným princípom pre tieto nové nástenné a stojace distribučné rozvádzače – od ich vysokého stupňa ochrany a jednoduchej inštalácie až po šírku portfólia, ktoré vyhovie všetkým požiadavkám v tejto oblasti.

Prínosy: široký výber, vysoká kvalita, rýchla a jednoduchá vnútorná konfigurácia. Zjednodušený koncept príslušenstva zaručuje úplnú flexibilitu pri znížení potrebných skladových zásob.

Hľadáte moderný, používateľsky optimalizovaný, do budúcnosti orientovaný distribučný rozvádzač? Potom ho určite nájdete v systéme TwinLine.

Systémová inteligencia sa stáva štandardom s týmito novými nástennými a stojacimi rozvádzačmi, keďže v kombinácii s modulmi CombiLine-M vám TwinLine ponúka neobmedzené možnosti vnútornej konfigurácie.

Prínosy systému TwinLine:

- inovatívna technológia priechodiek,
- podstatne využiteľnejší priestor pre káble,
- všetky priechodky sú kompatibilné so všetkými priechodkovými otvormi a vylamovacími otvormi pre celý systém TwinLine,
- jednotné upevňovanie pre všetky vnútorné konfigurácie,
- dokonalá vnútorná konfigurácia s modulmi CombiLine-M,
- optimálna prístupnosť a jednoduchosť inštalácie vďaka otváraní dverí v uhle 180°,
- všetky skrine sa môžu navzájom horizontálne aj vertikálne kombinovať,
- časovo úsporná montáž podstavca a bezpečná preprava,
- zjednodušený koncept príslušenstva pre zníženie potrebných skladových zásob,
- rýchle a krátke projektovanie a kalkulácia s návrhovým programom PDC.

TwinLine – nový systém nástenných a stojacích rozvádzačov

Prehľad prínosov výrobku



- podstatne využiteľnejší priestor pre káble,
- inovatívna technológia systému priechodiek,



- jednotné upevňovanie pre všetky vnútorné konfigurácie,



- všetky skrine sa môžu navzájom horizontálne aj vertikálne kombinovať,
- časovo úsporná montáž podstavca a bezpečná preprava,

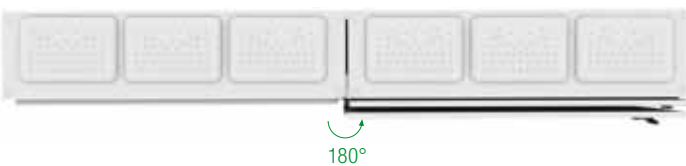

- optimálna prístupnosť a jednoduchosť inštalácie vďaka otváraniu dverí v uhle 180°.

TwinLine – nový systém nástenných a stojacích rozvádzačov

Inovatívne vstupy káblov

V rozvádzačoch TwinLine je v tomto smere k dispozícii podstatne viac. Využiteľného miesta pre vstupy káblov je o 84 percent viac. Všetky priechodky majú vysoký stupeň krytia IP55. Ďalšou výhodou je jednoduchá montáž dvojmateriálovej membránovej priechodkovej príruby bez použitia nástroja vďaka praktickému zatlačaciemu systému.

- všetky priechodky majú vysoký stupeň krytia IP55,
- až o 84 percent viac využiteľného miesta pre vstupy káblov,
- všetky priechodky sú kompatibilné so všetkými priechodkovými otvormi a vylamovacími otvormi pre celý systém TwinLine,
- široký výber nových priechodiek.



Membránová priechodková príruha

- 2-materiálová príruha s integrovaným tesnením, materiál: plast,
- montáž bez nástroja vďaka zatlačaciemu systému,
- optimálny vstup káblov dosiahnutý kombináciou pevných a pružných komponentov.

TwinLine – nový systém nástenných a stojacích rozvádzačov

Inovatívne vstupy káblov



Príruba pre závitové priechodky

- 2-materiálová príruha s integrovaným tesnením, materiál: plast,
- montáž bez nástroja vďaka zatlačaciemu systému,
- s dvoma rôznymi zostavami otvorov.



Príruba s pružnými priechodkami

- 2-materiálová príruha s integrovaným tesnením, materiál: plast,
- montáž bez nástroja vďaka zatlačaciemu systému,
- s dvomi alebo tromi priechodkami.



Uzatváracia príruha

- 2-materiálová príruha s integrovaným tesnením, materiál: plast,
- montáž bez nástroja vďaka zatlačaciemu systému,
- môže byť použitá na zaslepenie, alebo pre zákaznícke riešenie s pružnými alebo závitovými priechodkami.



Uzatváracia príruha

- s penovým tesnením po obvode, materiál: oceľový plech 2 mm,
- spojenie na zem cez príchytku príruby,
- môže byť použitá na zaslepenie alebo pre zákaznícke riešenie s pružnými alebo závitovými priechodkami.

TwinLine – nový systém nástenných a stojacích rozvádzačov

Jednotné upevňovanie pre všetky vnútorné konfigurácie

TwinLine, so štandardizovaným systémom nástenných a stojacích rozvádzačov pre štandardizovaný distribučný panelový systém CombiLine-M, robí z vnútornej výstavby zábavu. Nové držiaky pre montážne rámy EDF a WR a montážne dosky majú nastaviteľnú hĺbku s krokom 12,5 mm. Štandardný držiak znižuje počet potrebných montážnych komponentov pre oba typy montážnych rámov v nástenných rozvádzačoch s rovnakou inštalacnou úrovňou. TwinLine zjednodušuje a spružňuje inštaláciu a s modulmi CombiLine-M pomáha vytvoriť dokonalú vnútornú konfiguráciu.

- inštalácia šetriaca čas vďaka jednotnému upevneniu montážnych dosiek a montážnych rámov EDF a WR,
- montážne dosky a montážne rámy WR: rýchla montáž s využitím upevňovacích kolíkov,
- montážne rámy EDF: flexibilná montáž s využitím nastaviteľných adaptérov,
- kombinácia montážnych rámov EDF a WR v nástenných rozvádzačoch,
- drastické zníženie počtu montážnych komponentov pre ekonomické skladové zásoby,
- nastaviteľná hĺbková poloha s krokom 12,5 mm vyznačená na montážnom ráme.

Vnútorná konfigurácia s montážnou doskou, montážnym rámom WR a EDF

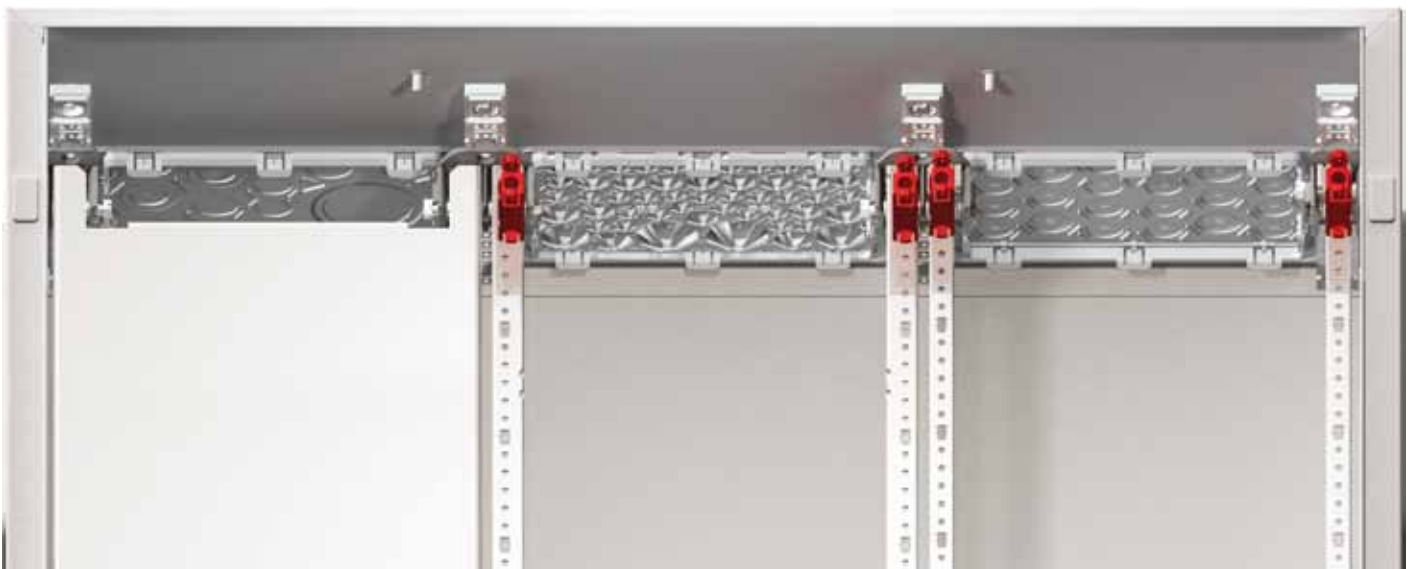

TwinLine – nový systém nástenných a stojacích rozvádzačov

Jednotné upevňovanie pre všetky vnútorné konfigurácie

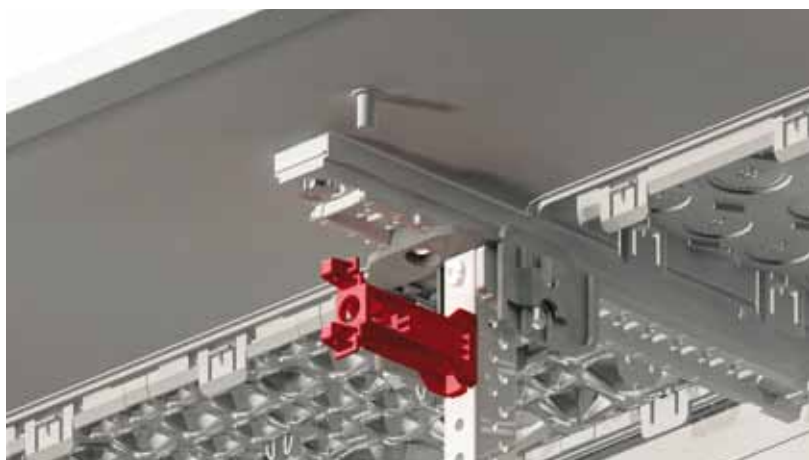

Upevnenie
montážneho rámu EDF



Upevnenie
montážneho rámu WR



Upevnenie
montážnej dosky

TwinLine – nový systém nástenných a stojacích rozvádzačov

Optimálny prístup a pohodlie inštalácie

Tento nový typ rozvádzačov s otváraním dverí o 180° ponúka aj impozantný prístup. Dverové závesy s vonkajšími čapmi umožňujú optimálny prístup v prevádzke, pre rozšírenie, údržbu a funkčnú kontrolu. Uzatvárací systém sa vyznačuje vysokou flexibilitou, dverové závesy môžu byť namontované alebo vymenené pohybom zápästia.

- uhol otvorenia je 180° pre samostatné aj vedľa seba spojené rozvádzače,
- inovatívny zatvárací systém sa jednoducho montuje a umožňuje rýchlu zmenu dverových závesov,
- podstatne znížený čas montáže,
- vysoký stupeň krytia IP55 pri všetkých modeloch vďaka penovému tesneniu po obvode dverí,
- ďalšie zlepšenie stability pre montáž prístrojov vo dverách.



TwinLine – nový systém nástenných a stojacích rozvádzačov

Jednoduché spájanie všetkých rozvádzačov

Pre jednoduché spájanie sú rozvádzače TwinLine priam predurčené. Veľké otvory pre priechodkové príruby a vylamovacie otvory vám poskytnú dostatok priestoru a veľkoryso dimenzované otvory pre prípojnice zabezpečujú pohodlnú montáž.

- všetky rozvádzače môžu byť jednoducho spájané vedľa seba zvislo aj vodorovne,
- obojstranne predlisované otvory pre priechodzie alebo napájacie prípojnice spojených rozvádzačov,
- prepojovacie sady rozvádzačov pre IP55 a prídavné izolačné rámy sú k dispozícii ako príslušenstvo.



Veľkoryso dimenzované otvory pre prípojnice

TwinLine – nový systém nástenných a stojacích rozvádzačov

Časovo nenáročná montáž podstavca a bezpečná preprava

Nový, inovatívny podstavec rozvádzača doslova tvorí základ stojacích rozvádzačov TwinLine a je výbornou odpoveďou na požiadavku zjednodušenia inštalácie. Podstavec pozostáva zo štyroch častí: už pripojených rohových a bočných dielov a predného a zadného krytu.

S odobratým predným a zadným krytom podstavca je preprava bezpečnejšia. Chcete rozvádzače spojiť? S týmto podstavcom to nie je žiadny problém – káblové lišty a závitové priechodky môžu byť vedené cez predlisované otvory v bočných dieloch. Pre zjednodušenie prepojení je takisto možné integrovať káblové lišty do podstavcov od výrobcu rozvádzačov. Podstavce majú výšku 50 a 100 mm a môžu byť montované na seba alebo kombinované.

Podstavec s výškou 50 a 100 mm

- inovatívny podstavec rozvádzača pre mimoriadne jednoduchú montáž,
- rýchla montáž podstavca z vnútra rozvádzača,
- až tri podstavce možno namontovať na seba (bez potreby ďalšieho príslušenstva),
- možno kombinovať podstavce výšky 50 aj 100 mm.

Podstavec s výškou 100 mm

- optimálne vedenie káblov cez predlisované otvory pre káblové lišty alebo závitové priechodky,
- jednoducho môže byť vmontovaná lišta pre uchytenie káblov,
- káblové lišty môžu byť jednoducho namontované v podstavci.



TwinLine – nový systém nástenných a stojacích rozvádzačov

Časovo nenáročná montáž podstavca a bezpečná preprava



Podstavec s profilom
pre uchytenie káblov

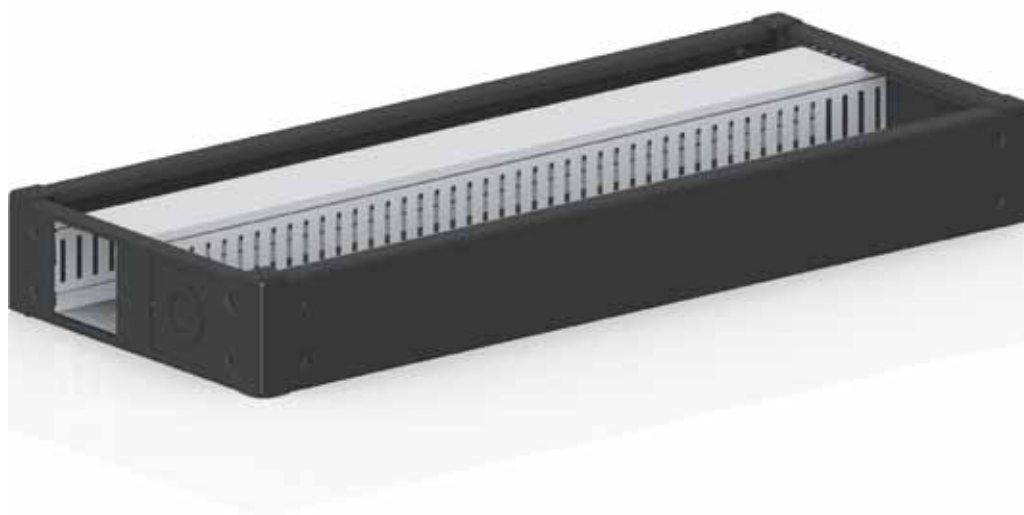

Podstavec s káblou lištou

TwinLine – nový systém nástenných a stojacich rozvádzačov

Zjednodušenie návrhu so softvérom Panel Design Configurator

Panel Design Configurator (PDC) – projektovací a zostavovací softvér

Na našej webovej stránke nájdete jeho aktuálnu verziu, ktorá vám umožní profesionálne projektovať rozvádzače TwinLine, vrátane distribučných panelov CombiLine-M a modulárnych prístrojov na DIN-lištu od ABB STOTZ-KONTAKT. Veľé množstvo funkcií, ako napr. automatická ponuka skrine, podporovaná výpočtom profilových líšt pre moduly CombiLine-M, bude pre vás výbornou pomocou.

Panel Design Configurator – Basis

Tri základné vezie vám dovoľujú vytvoriť ponuku, pohľady aj oveľa viac. Nadstavbové moduly vám ponúkajú ďalšie možnosti.

Panel Design Configurator – SLP

Modul CAD pre tvorbu schém a výkresov, vrátane knižníc symbolov a makier a pre transfer rozpisiek z/do PDC.

Panel Design Configurator – GEN

Modul generátora symbolov pre tvorbu vlastných knižníc symbolov pre výkresy a schémy.

Panel Design Configurator – CPM

Modul pre riadenie zakazníckych a projektových dát.

Panel Design Configurator – EXP

Modul pre export DXF výkresov a projektových podkladov do formátov PDF, RTF, TXT alebo XLS.

TwinLine – nový systém nástenných a stojacich rozvádzačov

Zjednodušenie návrhu so softvérom Panel Design Configurator

The screenshot displays the website for Striebel & John, a member of the ABB Group. The navigation menu includes Home, Company, Products, Software, Customer seminars, Service & Downloads, News, Contact, Trade fairs, and The ABB Group. The 'Software' section is active, showing 'Panel Design Configurator', 'Software seminars', and 'EDS PowerCon'.

The main content area features a large image of hands typing on a keyboard. Below it, the 'Panel Design Configurator' is highlighted in the left sidebar. The main heading reads 'Panel Design Configurator' with the tagline 'An all-round solution for your project planning!'. A diagram shows the 'Panel Design Configurator' as a base with four 'ADD ON MODULE' options: PDC-SLP, PDC-GEN, PDC-CPM, and PDC-EXP.

The right sidebar contains a search bar, a 'Share this page' section with social media icons, and a 'Newsletter' section with a link to 'Order the latest issue of our newsletter'.

Panel Design Configurator
An all-round solution for your project planning!

ADD ON MODULE

PDC-SLP PDC-GEN PDC-CPM PDC-EXP

Panel Design Configurator

An all-round solution for your project planning!

Panel Design Configurator is an all-round solution - perfectly designed, fully flexible and totally open-ended. The software is just the thing for the complete planning and design of electrical distribution systems and switchgear. You can use efficient offer documentation including parts lists, design and circuit diagrams. With Panel Design Configurator you can work faster, better and more efficiently.

Voľné stiahnutie softvéru a ďalšie informácie na:

www.striebelundjohn.com

TwinLine – nový systém nástenných a stojacích rozvádzačov Nástenné rozvádzače



TwinLine – nový systém nástenných a stojacích rozvádzačov

Nástenné rozvádzače – technické špecifikácie a vlastnosti výrobkov

Technické špecifikácie TwinLine-G, L a W

Normy / požiadavky	podľa DIN EN 61439-1/-2, DIN VDE 0660-600*
Ochranná trieda	I, uzemnením II, dvojitou izoláciou
Stupeň krytia	IP55 s dverami IP30 bez dverí, pre rozšírenie ako elektromerový rozvádzač s distribučnými panelmi, kombináčnymi sadami alebo modulmi CombiLine-M
Odolnosť proti mechanickým nárazom	IK 10 pre skriňu IK 08 pre priestor predlisovaných priechodkových otvorov
Podmienky inštalácie	interiérová inštalácia teplota okolia max. +40 °C teplota okolia min. -5 °C pracovná teplota max. +55 °C skladovacia teplota max. +55 °C skladovacia teplota min. -40 °C

Vlastnosti výrobkov TwinLine-G, L a W

Materiál skrine a dverí	oceľový plech, RAL 7035, prášková farba jeden otvor na panelovú šírku pre priechodkovú prírubu navrchu, predlisované otvory na bokoch a naspodku uhol otvorenia dverí 180° dvojkřídlové dvere od šírky 4 panelov dvere s tyčovým uzáverom štandardný zámok s dvoma zubami pre tŕň 3 mm
Možnosti zostáv*	pripravené pre distribučné panely, kombináčnej sady alebo moduly CombiLine-M na montážnom ráme EDF pripravené pre moduly CombiLine-M na montážnom ráme WR a montážne dosky po vybratí adaptéra EDF
Spôsoby dodávky	rozdávzač s dverami rozdávzač bez dverí vonkajšie montážne držiaky v dodávke montážne profily s držiakom montážneho rámu vľavo a vpravo a od šírky 4 panelov v dodávke jeden navyše ochrana proti dotyku pri rozvádzačoch s dvojitou izoláciou v dodávke ochrana proti dotyku pri rozvádzačoch s uzemnením sa objednáva zvlášť ako príslušenstvo
Príslušenstvo	pre rozvádzače bez dverí sa dvere, ak sú potrebné, objednávajú zvlášť priechodkové príruby sa objednávajú zvlášť ochrana proti dotyku pri rozvádzačoch s uzemnením sa objednáva zvlášť

* Ďalšie podrobnosti na stranách 18 a 19.

*1 Dovolný ohrev montovaných komponentov do menovitého prúdu 630 A musí byť preukázaný postupom podľa kapitoly 10.10.4.2; požadované hodnoty stratového výkonu sú špecifikované v tabuľkách od strany 42; pre menovitý prúd nad 630 A musí byť aplikovaný postup podľa 10.10.4.3 (IEC 60890).

TwinLine – nový systém nástenných a stojacích rozvádzačov

Nástenné rozvádzače – možnosti zostáv \perp



TG306G

Ochrana proti dotyku
sa objednáva zvlášť

Ochrana proti dotyku
sa objednáva zvlášť

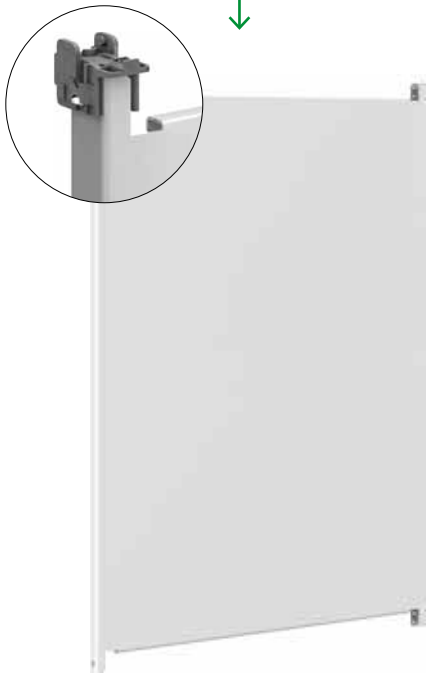

Montáž montážnej dosky
Možnosť pre riadiace systémy
s montážnou doskou,
s odstránenými adaptérmi EDF.



Montáž s montážnym rámom EDF
Montáž ako elektromerový distribučný
panel s distribučnými panelmi,
kombinačnými sadami alebo modulmi
CombiLine-M na montážnom ráme EDF.

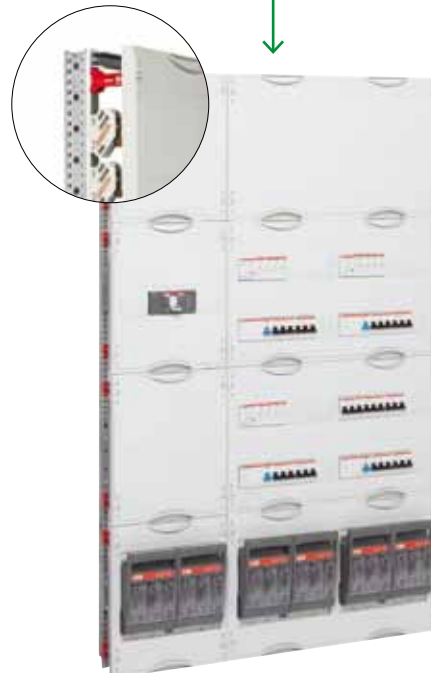

Montáž s montážnym rámom WR
Montáž ako distribučný panel s modulmi
CombiLine-M na montážnom ráme WR
s odstránenými adaptérmi EDF.

TwinLine – nový systém nástenných a stojacích rozvádzačov

Nástenné rozvádzače – možnosti zostáv



TG306S

Ochrana proti dotyku
súčasťou dodávky

Ochrana proti dotyku
súčasťou dodávky



Montáž s montážnym rámom EDF

Montáž ako distribučný panel s distribučnými panelmi, kombinačnými sadami alebo modulmi CombiLine-M na montážnom ráme EDF.

Montáž s montážnym rámom WR

Montáž ako elektromerový distribučný panel s modulmi CombiLine-M na montážnom ráme WR s odstránenými adaptérmí EDF.

TwinLine – nový systém nástenných a stojacích rozvádzačov

Nástenné rozvádzače TwinLine-G, hĺbka 225 mm \perp



TG306G

Rozsah dodávky

- vonkajšie montážne držiaky,
- montážne profily s držiakom montážneho rámu vľavo a vpravo a od šírky 4 panelov jeden navyše,
- držiaky pre rozšírenie s distribučnými panelmi, kombinačnými sadami alebo modulmi CombiLine-M na montážnom ráme EDF,
- držiaky pre rozšírenie s modulmi CombiLine-M na montážnom ráme WR po vybratí adaptéra EDF.

Príslušenstvo, ktoré sa objednáva zvlášť

- priechodkové príruby,
- ochrana proti dotyku pre rozšírenie s distribučnými panelmi, kombinačnými sadami alebo modulmi CombiLine-M.

Výška		Šírka	SU	Vonkajšie rozmery	S dverami, IP55		Bez dverí, IP30*	
GU (radov)	OH	PW (modulov)	(poli)	V × Š (mm)	Typ	Obj. č.	Typ	Obj. č.
4	0	1	48	650 × 300	TG104G	2CPX010000R9999	TG104GB	2CPX010221R9999
		2	96	650 × 550	TG204G	2CPX010001R9999	TG204GB	2CPX010222R9999
		3	144	650 × 800	TG304G	2CPX010002R9999	TG304GB	2CPX010223R9999
		4	192	650 × 1050	TG404G	2CPX010003R9999	TG404GB	2CPX010224R9999
		5	240	650 × 1300	TG504G	2CPX010004R9999	TG504GB	2CPX010225R9999
5	1	1	60	800 × 300	TG105G	2CPX010005R9999	TG105GB	2CPX010226R9999
		2	120	800 × 550	TG205G	2CPX010006R9999	TG205GB	2CPX010227R9999
		3	180	800 × 800	TG305G	2CPX010007R9999	TG305GB	2CPX010228R9999
		4	240	800 × 1050	TG405G	2CPX010008R9999	TG405GB	2CPX010229R9999
		5	300	800 × 1300	TG505G	2CPX010009R9999	TG505GB	2CPX010230R9999
6	2	1	72	950 × 300	TG106G	2CPX010010R9999	TG106GB	2CPX010231R9999
		2	144	950 × 550	TG206G	2CPX010011R9999	TG206GB	2CPX010232R9999
		3	216	950 × 800	TG306G	2CPX010012R9999	TG306GB	2CPX010233R9999
		4	288	950 × 1050	TG406G	2CPX010013R9999	TG406GB	2CPX010234R9999
		5	360	950 × 1300	TG506G	2CPX010014R9999	TG506GB	2CPX010235R9999
7	3	1	84	1100 × 300	TG107G	2CPX010015R9999	TG107GB	2CPX010236R9999
		2	168	1100 × 550	TG207G	2CPX010016R9999	TG207GB	2CPX010237R9999
		3	252	1100 × 800	TG307G	2CPX010017R9999	TG307GB	2CPX010238R9999
		4	336	1100 × 1050	TG407G	2CPX010018R9999	TG407GB	2CPX010239R9999
		5	420	1100 × 1300	TG507G	2CPX010019R9999	TG507GB	2CPX010240R9999
8	4	1	96	1250 × 300	TG108G	2CPX010020R9999	TG108GB	2CPX010241R9999
		2	192	1250 × 550	TG208G	2CPX010021R9999	TG208GB	2CPX010242R9999
		3	288	1250 × 800	TG308G	2CPX010022R9999	TG308GB	2CPX010243R9999
		4	384	1250 × 1050	TG408G	2CPX010023R9999	TG408GB	2CPX010244R9999
		5	480	1250 × 1300	TG508G	2CPX010024R9999	TG508GB	2CPX010245R9999
9	5	1	108	1400 × 300	TG109G	2CPX010025R9999	TG109GB	2CPX010246R9999
		2	216	1400 × 550	TG209G	2CPX010026R9999	TG209GB	2CPX010247R9999
		3	324	1400 × 800	TG309G	2CPX010027R9999	TG309GB	2CPX010248R9999
		4	432	1400 × 1050	TG409G	2CPX010028R9999	TG409GB	2CPX010249R9999
		5	540	1400 × 1300	TG509G	2CPX010029R9999	TG509GB	2CPX010250R9999

* Pre rozšírenie ako elektromerový distribučný rozvádzač s distribučnými panelmi, kombinačnými sadami alebo modulmi CombiLine-M.

TwinLine – nový systém nástenných a stojacích rozvádzačov

Nástenné rozvádzače TwinLine-G, hĺbka 225 mm



TG306S

Rozsah dodávky

- vonkajšie montážne držiaky,
- ochrana proti dotyku,
- montážne profily s držiakom montážneho rámu vľavo a vpravo a od šírky 4 panelov jeden navyše,
- držiaky pre rozšírenie s distribučnými panelmi, kombinačnými sadami alebo modulmi CombiLine-M na montážnom ráme EDF,
- držiaky pre rozšírenie s modulmi CombiLine-M na montážnom ráme WR po vybratí adaptéra EDF.

Príslušenstvo, ktoré sa objednáva zvlášť

- priechodkové príruby.

Výška		Šírka	SU	Vonkajšie rozmery	S dverami, IP55		Bez dverí, IP30*	
GU (radov)	OH	PW (modulov)	(polí)	V × Š (mm)	Typ	Obj. č.	Typ	Obj. č.
4	0	1	48	650 × 300	TG104S	2CPX010035R9999	TG104SB	2CPX010256R9999
		2	96	650 × 550	TG204S	2CPX010036R9999	TG204SB	2CPX010257R9999
		3	144	650 × 800	TG304S	2CPX010037R9999	TG304SB	2CPX010258R9999
		4	192	650 × 1050	TG404S	2CPX010038R9999	TG404SB	2CPX010259R9999
		5	240	650 × 1300	TG504S	2CPX010039R9999	TG504SB	2CPX010260R9999
5	1	1	60	800 × 300	TG105S	2CPX010040R9999	TG105SB	2CPX010261R9999
		2	120	800 × 550	TG205S	2CPX010041R9999	TG205SB	2CPX010262R9999
		3	180	800 × 800	TG305S	2CPX010042R9999	TG305SB	2CPX010263R9999
		4	240	800 × 1050	TG405S	2CPX010043R9999	TG405SB	2CPX010264R9999
		5	300	800 × 1300	TG505S	2CPX010044R9999	TG505SB	2CPX010265R9999
6	2	1	72	950 × 300	TG106S	2CPX010045R9999	TG106SB	2CPX010266R9999
		2	144	950 × 550	TG206S	2CPX010046R9999	TG206SB	2CPX010267R9999
		3	216	950 × 800	TG306S	2CPX010047R9999	TG306SB	2CPX010268R9999
		4	288	950 × 1050	TG406S	2CPX010048R9999	TG406SB	2CPX010269R9999
		5	360	950 × 1300	TG506S	2CPX010049R9999	TG506SB	2CPX010270R9999
7	3	1	84	1100 × 300	TG107S	2CPX010050R9999	TG107SB	2CPX010271R9999
		2	168	1100 × 550	TG207S	2CPX010051R9999	TG207SB	2CPX010272R9999
		3	252	1100 × 800	TG307S	2CPX010052R9999	TG307SB	2CPX010273R9999
		4	336	1100 × 1050	TG407S	2CPX010053R9999	TG407SB	2CPX010274R9999
		5	420	1100 × 1300	TG507S	2CPX010054R9999	TG507SB	2CPX010275R9999
8	4	1	96	1250 × 300	TG108S	2CPX010055R9999	TG108SB	2CPX010276R9999
		2	192	1250 × 550	TG208S	2CPX010056R9999	TG208SB	2CPX010277R9999
		3	288	1250 × 800	TG308S	2CPX010057R9999	TG308SB	2CPX010278R9999
		4	384	1250 × 1050	TG408S	2CPX010058R9999	TG408SB	2CPX010279R9999
		5	480	1250 × 1300	TG508S	2CPX010059R9999	TG508SB	2CPX010280R9999
9	5	1	108	1400 × 300	TG109S	2CPX010060R9999	TG109SB	2CPX010281R9999
		2	216	1400 × 550	TG209S	2CPX010061R9999	TG209SB	2CPX010282R9999
		3	324	1400 × 800	TG309S	2CPX010062R9999	TG309SB	2CPX010283R9999
		4	432	1400 × 1050	TG409S	2CPX010063R9999	TG409SB	2CPX010284R9999
		5	540	1400 × 1300	TG509S	2CPX010064R9999	TG509SB	2CPX010285R9999

* Pre rozšírenie ako elektromerový distribučný rozvádzač s distribučnými panelmi, kombinačnými sadami alebo modulmi CombiLine-M.

TwinLine – nový systém nástenných a stojacích rozvádzačov

Nástenné rozvádzače TwinLine-L, hĺbka 275 mm \perp



TL306G

Rozsah dodávky

- vonkajšie montážne držiaky,
- montážne profily s držiakom montážneho rámu vľavo a vpravo a od šírky 4 panelov jeden navyše,
- držiaky pre rozšírenie s distribučnými panelmi, kombinačnými sadami alebo modulmi CombiLine-M na montážnom ráme EDF,
- držiaky pre rozšírenie s modulmi CombiLine-M na montážnom ráme WR po vybratí adaptéra EDF.

Príslušenstvo, ktoré sa objednáva zvlášť

- prechodkové príruby,
- ochrana proti dotyku pre rozšírenie s distribučnými panelmi, kombinačnými sadami alebo modulmi CombiLine-M.

Výška		Šírka	SU	Vonkajšie rozmery	S dverami, IP55		Bez dverí, IP30*	
GU (radov)	OH	PW (modulov)	(poli)	V × Š (mm)	Typ	Obj. č.	Typ	Obj. č.
4	0	1	48	650 × 300	TL104G	2CPX010070R9999	TL104GB	2CPX010291R9999
		2	96	650 × 550	TL204G	2CPX010071R9999	TL204GB	2CPX010292R9999
		3	144	650 × 800	TL304G	2CPX010072R9999	TL304GB	2CPX010293R9999
		4	192	650 × 1050	TL404G	2CPX010073R9999	TL404GB	2CPX010294R9999
		5	240	650 × 1300	TL504G	2CPX010074R9999	TL504GB	2CPX010295R9999
5	1	1	60	800 × 300	TL105G	2CPX010075R9999	TL105GB	2CPX010296R9999
		2	120	800 × 550	TL205G	2CPX010076R9999	TL205GB	2CPX010297R9999
		3	180	800 × 800	TL305G	2CPX010077R9999	TL305GB	2CPX010298R9999
		4	240	800 × 1050	TL405G	2CPX010078R9999	TL405GB	2CPX010299R9999
		5	300	800 × 1300	TL505G	2CPX010079R9999	TL505GB	2CPX010300R9999
6	2	1	72	950 × 300	TL106G	2CPX010080R9999	TL106GB	2CPX010301R9999
		2	144	950 × 550	TL206G	2CPX010081R9999	TL206GB	2CPX010302R9999
		3	216	950 × 800	TL306G	2CPX010082R9999	TL306GB	2CPX010303R9999
		4	288	950 × 1050	TL406G	2CPX010083R9999	TL406GB	2CPX010304R9999
		5	360	950 × 1300	TL506G	2CPX010084R9999	TL506GB	2CPX010305R9999
7	3	1	84	1100 × 300	TL107G	2CPX010085R9999	TL107GB	2CPX010306R9999
		2	168	1100 × 550	TL207G	2CPX010086R9999	TL207GB	2CPX010307R9999
		3	252	1100 × 800	TL307G	2CPX010087R9999	TL307GB	2CPX010308R9999
		4	336	1100 × 1050	TL407G	2CPX010088R9999	TL407GB	2CPX010309R9999
		5	420	1100 × 1300	TL507G	2CPX010089R9999	TL507GB	2CPX010310R9999
8	4	1	96	1250 × 300	TL108G	2CPX010090R9999	TL108GB	2CPX010311R9999
		2	192	1250 × 550	TL208G	2CPX010091R9999	TL208GB	2CPX010312R9999
		3	288	1250 × 800	TL308G	2CPX010092R9999	TL308GB	2CPX010313R9999
		4	384	1250 × 1050	TL408G	2CPX010093R9999	TL408GB	2CPX010314R9999
		5	480	1250 × 1300	TL508G	2CPX010094R9999	TL508GB	2CPX010315R9999
9	5	1	108	1400 × 300	TL109G	2CPX010095R9999	TL109GB	2CPX010316R9999
		2	216	1400 × 550	TL209G	2CPX010096R9999	TL209GB	2CPX010317R9999
		3	324	1400 × 800	TL309G	2CPX010097R9999	TL309GB	2CPX010318R9999
		4	432	1400 × 1050	TL409G	2CPX010098R9999	TL409GB	2CPX010319R9999
		5	540	1400 × 1300	TL509G	2CPX010099R9999	TL509GB	2CPX010320R9999

* Pre rozšírenie ako elektromerový distribučný rozvádzač s distribučnými panelmi, kombinačnými sadami alebo modulmi CombiLine-M.

TwinLine – nový systém nástenných a stojacích rozvádzačov

Nástenné rozvádzače TwinLine-L, hĺbka 275 mm



TL306S

Rozsah dodávky

- vonkajšie montážne držiaky,
- ochrana proti dotyku,
- montážne profily s držiakom montážneho rámu vľavo a vpravo a od šírky 4 panelov jeden navyše,
- držiaky pre rozšírenie s distribučnými panelmi, kombinačnými sadami alebo modulmi CombiLine-M na montážnom ráme EDF,
- držiaky pre rozšírenie s modulmi CombiLine-M na montážnom ráme WR po vybratí adaptéra EDF.

Príslušenstvo, ktoré sa objednáva zvlášť

- priechodkové príruby.

Výška		Šírka	SU	Vonkajšie rozmery	S dverami, IP55		Bez dverí, IP30*	
GU (radov)	OH	PW (modulov)	(polí)	V × Š (mm)	Typ	Obj. č.	Typ	Obj. č.
4	0	1	48	650 × 300	TL104S	2CPX010105R9999	TL104SB	2CPX010326R9999
		2	96	650 × 550	TL204S	2CPX010106R9999	TL204SB	2CPX010327R9999
		3	144	650 × 800	TL304S	2CPX010107R9999	TL304SB	2CPX010328R9999
		4	192	650 × 1050	TL404S	2CPX010108R9999	TL404SB	2CPX010329R9999
		5	240	650 × 1300	TL504S	2CPX010109R9999	TL504SB	2CPX010330R9999
5	1	1	60	800 × 300	TL105S	2CPX010110R9999	TL105SB	2CPX010331R9999
		2	120	800 × 550	TL205S	2CPX010111R9999	TL205SB	2CPX010332R9999
		3	180	800 × 800	TL305S	2CPX010112R9999	TL305SB	2CPX010333R9999
		4	240	800 × 1050	TL405S	2CPX010113R9999	TL405SB	2CPX010334R9999
		5	300	800 × 1300	TL505S	2CPX010114R9999	TL505SB	2CPX010335R9999
6	2	1	72	950 × 300	TL106S	2CPX010115R9999	TL106SB	2CPX010336R9999
		2	144	950 × 550	TL206S	2CPX010116R9999	TL206SB	2CPX010337R9999
		3	216	950 × 800	TL306S	2CPX010117R9999	TL306SB	2CPX010338R9999
		4	288	950 × 1050	TL406S	2CPX010118R9999	TL406SB	2CPX010339R9999
		5	360	950 × 1300	TL506S	2CPX010119R9999	TL506SB	2CPX010340R9999
7	3	1	84	1100 × 300	TL107S	2CPX010120R9999	TL107SB	2CPX010341R9999
		2	168	1100 × 550	TL207S	2CPX010121R9999	TL207SB	2CPX010342R9999
		3	252	1100 × 800	TL307S	2CPX010122R9999	TL307SB	2CPX010343R9999
		4	336	1100 × 1050	TL407S	2CPX010123R9999	TL407SB	2CPX010344R9999
		5	420	1100 × 1300	TL507S	2CPX010124R9999	TL507SB	2CPX010345R9999
8	4	1	96	1250 × 300	TL108S	2CPX010125R9999	TL108SB	2CPX010346R9999
		2	192	1250 × 550	TL208S	2CPX010126R9999	TL208SB	2CPX010347R9999
		3	288	1250 × 800	TL308S	2CPX010127R9999	TL308SB	2CPX010348R9999
		4	384	1250 × 1050	TL408S	2CPX010128R9999	TL408SB	2CPX010349R9999
		5	480	1250 × 1300	TL508S	2CPX010129R9999	TL508SB	2CPX010350R9999
9	5	1	108	1400 × 300	TL109S	2CPX010130R9999	TL109SB	2CPX010351R9999
		2	216	1400 × 550	TL209S	2CPX010131R9999	TL209SB	2CPX010352R9999
		3	324	1400 × 800	TL309S	2CPX010132R9999	TL309SB	2CPX010353R9999
		4	432	1400 × 1050	TL409S	2CPX010133R9999	TL409SB	2CPX010354R9999
		5	540	1400 × 1300	TL509S	2CPX010134R9999	TL509SB	2CPX010355R9999

* Pre rozšírenie ako elektromerový distribučný rozvádzač s distribučnými panelmi, kombinačnými sadami alebo modulmi CombiLine-M.

TwinLine – nový systém nástenných a stojacích rozvádzačov

Nástenné rozvádzače TwinLine-W, hĺbka 350 mm \perp



TW306G

Rozsah dodávky

- vonkajšie montážne držiaky,
- montážne profily s držiakom montážneho rámu vľavo a vpravo a od šírky 4 panelov jeden navyše,
- držiaky pre rozšírenie s distribučnými panelmi, kombinačnými sadami alebo modulmi CombiLine-M na montážnom ráme EDF,
- držiaky pre rozšírenie s modulmi CombiLine-M na montážnom ráme WR po vybratí adaptéra EDF.

Príslušenstvo, ktoré sa objednáva zvlášť

- prechodkové príruby,
- ochrana proti dotyku pre rozšírenie s distribučnými panelmi, kombinačnými sadami alebo modulmi CombiLine-M.

Výška		Šírka	SU	Vonkajšie rozmery	S dverami, IP55		Bez dverí, IP30*	
GU (radov)	OH	PW (modulov)	(poli)	V × Š (mm)	Typ	Obj. č.	Typ	Obj. č.
4	0	1	48	650 × 300	TW104G	2CPX010140R9999	TW104GB	2CPX010361R9999
		2	96	650 × 550	TW204G	2CPX010141R9999	TW204GB	2CPX010362R9999
		3	144	650 × 800	TW304G	2CPX010142R9999	TW304GB	2CPX010363R9999
		4	192	650 × 1050	TW404G	2CPX010143R9999	TW404GB	2CPX010364R9999
		5	240	650 × 1300	TW504G	2CPX010144R9999	TW504GB	2CPX010365R9999
5	1	1	60	800 × 300	TW105G	2CPX010202R9999	TW105GB	2CPX010366R9999
		2	120	800 × 550	TW205G	2CPX010203R9999	TW205GB	2CPX010367R9999
		3	180	800 × 800	TW305G	2CPX010204R9999	TW305GB	2CPX010368R9999
		4	240	800 × 1050	TW405G	2CPX010205R9999	TW405GB	2CPX010369R9999
		5	300	800 × 1300	TW505G	2CPX010206R9999	TW505GB	2CPX010370R9999
6	2	1	72	950 × 300	TW106G	2CPX010145R9999	TW106GB	2CPX010371R9999
		2	144	950 × 550	TW206G	2CPX010146R9999	TW206GB	2CPX010372R9999
		3	216	950 × 800	TW306G	2CPX010147R9999	TW306GB	2CPX010373R9999
		4	288	950 × 1050	TW406G	2CPX010148R9999	TW406GB	2CPX010374R9999
		5	360	950 × 1300	TW506G	2CPX010149R9999	TW506GB	2CPX010375R9999
7	3	1	84	1100 × 300	TW107G	2CPX010150R9999	TW107GB	2CPX010376R9999
		2	168	1100 × 550	TW207G	2CPX010151R9999	TW207GB	2CPX010377R9999
		3	252	1100 × 800	TW307G	2CPX010152R9999	TW307GB	2CPX010378R9999
		4	336	1100 × 1050	TW407G	2CPX010153R9999	TW407GB	2CPX010379R9999
		5	420	1100 × 1300	TW507G	2CPX010154R9999	TW507GB	2CPX010380R9999
8	4	1	96	1250 × 300	TW108G	2CPX010155R9999	TW108GB	2CPX010381R9999
		2	192	1250 × 550	TW208G	2CPX010156R9999	TW208GB	2CPX010382R9999
		3	288	1250 × 800	TW308G	2CPX010157R9999	TW308GB	2CPX010383R9999
		4	384	1250 × 1050	TW408G	2CPX010158R9999	TW408GB	2CPX010384R9999
		5	480	1250 × 1300	TW508G	2CPX010159R9999	TW508GB	2CPX010385R9999
9	5	1	108	1400 × 300	TW109G	2CPX010160R9999	TW109GB	2CPX010386R9999
		2	216	1400 × 550	TW209G	2CPX010161R9999	TW209GB	2CPX010387R9999
		3	324	1400 × 800	TW309G	2CPX010162R9999	TW309GB	2CPX010388R9999
		4	432	1400 × 1050	TW409G	2CPX010163R9999	TW409GB	2CPX010389R9999
		5	540	1400 × 1300	TW509G	2CPX010164R9999	TW509GB	2CPX010390R9999

* Pre rozšírenie ako elektromerový distribučný rozvádzač s distribučnými panelmi, kombinačnými sadami alebo modulmi CombiLine-M.

TwinLine – nový systém nástenných a stojacích rozvádzačov

Nástenné rozvádzače TwinLine-W, hĺbka 350 mm



TW306S

Rozsah dodávky

- vonkajšie montážne držiaky,
- ochrana proti dotyku,
- montážne profily s držiakom montážneho rámu vľavo a vpravo a od šírky 4 panelov jeden navyše,
- držiaky pre rozšírenie s distribučnými panelmi, kombinačnými sadami alebo modulmi CombiLine-M na montážnom ráme EDF,
- držiaky pre rozšírenie s modulmi CombiLine-M na montážnom ráme WR po vybratí adaptéra EDF.

Príslušenstvo, ktoré sa objednáva zvlášť

- prechodkové príruby.

Výška		Šírka	SU	Vonkajšie rozmery	S dverami, IP55		Bez dverí, IP30*	
GU (radov)	OH	PW (modulov)	(polí)	V × Š (mm)	Typ	Obj. č.	Typ	Obj. č.
4	0	1	48	650 × 300	TW104S	2CPX010171R9999	TW104SB	2CPX010397R9999
		2	96	650 × 550	TW204S	2CPX010172R9999	TW204SB	2CPX010398R9999
		3	144	650 × 800	TW304S	2CPX010173R9999	TW304SB	2CPX010399R9999
		4	192	650 × 1050	TW404S	2CPX010174R9999	TW404SB	2CPX010400R9999
		5	240	650 × 1300	TW504S	2CPX010175R9999	TW504SB	2CPX010401R9999
5	1	1	60	800 × 300	TW105S	2CPX010207R9999	TW105SB	2CPX010402R9999
		2	120	800 × 550	TW205S	2CPX010208R9999	TW205SB	2CPX010403R9999
		3	180	800 × 800	TW305S	2CPX010209R9999	TW305SB	2CPX010404R9999
		4	240	800 × 1050	TW405S	2CPX010210R9999	TW405SB	2CPX010405R9999
		5	300	800 × 1300	TW505S	2CPX010211R9999	TW505SB	2CPX010406R9999
6	2	1	72	950 × 300	TW106S	2CPX010176R9999	TW106SB	2CPX010407R9999
		2	144	950 × 550	TW206S	2CPX010177R9999	TW206SB	2CPX010408R9999
		3	216	950 × 800	TW306S	2CPX010178R9999	TW306SB	2CPX010409R9999
		4	288	950 × 1050	TW406S	2CPX010179R9999	TW406SB	2CPX010410R9999
		5	360	950 × 1300	TW506S	2CPX010180R9999	TW506SB	2CPX010411R9999
7	3	1	84	1100 × 300	TW107S	2CPX010181R9999	TW107SB	2CPX010412R9999
		2	168	1100 × 550	TW207S	2CPX010182R9999	TW207SB	2CPX010413R9999
		3	252	1100 × 800	TW307S	2CPX010183R9999	TW307SB	2CPX010414R9999
		4	336	1100 × 1050	TW407S	2CPX010184R9999	TW407SB	2CPX010415R9999
		5	420	1100 × 1300	TW507S	2CPX010185R9999	TW507SB	2CPX010416R9999
8	4	1	96	1250 × 300	TW108S	2CPX010186R9999	TW108SB	2CPX010417R9999
		2	192	1250 × 550	TW208S	2CPX010187R9999	TW208SB	2CPX010418R9999
		3	288	1250 × 800	TW308S	2CPX010188R9999	TW308SB	2CPX010419R9999
		4	384	1250 × 1050	TW408S	2CPX010189R9999	TW408SB	2CPX010420R9999
		5	480	1250 × 1300	TW508S	2CPX010190R9999	TW508SB	2CPX010421R9999
9	5	1	108	1400 × 300	TW109S	2CPX010191R9999	TW109SB	2CPX010422R9999
		2	216	1400 × 550	TW209S	2CPX010192R9999	TW209SB	2CPX010423R9999
		3	324	1400 × 800	TW309S	2CPX010193R9999	TW309SB	2CPX010424R9999
		4	432	1400 × 1050	TW409S	2CPX010194R9999	TW409SB	2CPX010425R9999
		5	540	1400 × 1300	TW509S	2CPX010195R9999	TW509SB	2CPX010426R9999

* Pre rozšírenie ako elektromerový distribučný rozvádzač s distribučnými panelmi, kombinačnými sadami alebo modulmi CombiLine-M.

TwinLine – nový systém nástenných a stojacích rozvádzačov

Stojace rozvádzače



TwinLine – nový systém nástenných a stojacích rozvádzačov

Stojace rozvádzače – technické špecifikácie a vlastnosti výrobkov

Technické špecifikácie TwinLine-G, L a W

Normy / požiadavky	podľa DIN EN 61439-1/-2, DIN VDE 0660-600*1
Ochranná trieda	I, zemnením II, dvojitou izoláciou
Stupeň krytia	IP55 s dverami IP30 bez dverí, pre rozšírenie ako elektromerový distribučný rozvádzač s distribučnými panelmi, kombináčnymi sadami alebo modulmi CombiLine-M
Odolnosť proti mechanickým nárazom	IK 10 pre skriňu IK 08 pre priestor predlisovaných priechodkových otvorov
Podmienky inštalácie	interiérová inštalácia teplota okolia max. +40 °C teplota okolia min. -5 °C pracovná teplota max. +55 °C skladovacia teplota max. +55 °C skladovacia teplota min. -40 °C

Vlastnosti výrobkov TwinLine-G, L a W

Materiál skrine a dverí	oceľový plech, RAL 7035, prášková farba jeden otvor na panelovú šírku pre priechodkovú prírubu navrchu, predlisované otvory na bokoch a naspodku uhol otvorenia dverí 180° dvojkridlové dvere od šírky 4 panelov dvere s tyčovým uzáverom štandardný zámok s dvoma zubami pre tŕň 3 mm
Možnosti zostáv*	prípravené pre distribučné panely, kombináčnej sady alebo moduly CombiLine-M na montážnom ráme EDF prípravené pre moduly CombiLine-M na montážnom ráme WR a montážne dosky po vybratí adaptéra EDF
Spôsoby dodávky	rozdávzač s dverami rozdávzač bez dverí vonkajšie montážne držiaky v dodávke montážne profily s držiakom montážneho rámu vľavo a vpravo a od šírky 4 panelov v dodávke jeden navyše ochrana proti dotyku pri rozvádzačoch s dvojitou izoláciou v dodávke ochrana proti dotyku pri rozvádzačoch s uzemnením sa objednáva zvlášť ako príslušenstvo
Príslušenstvo	pre rozvádzače bez dverí sa dvere, ak sú potrebné, objednávajú zvlášť priechodkové príruby sa objednávajú zvlášť podstavce sa objednávajú zvlášť ochrana proti dotyku pri rozvádzačoch s uzemnením sa objednáva zvlášť adaptér EDF, ak je potrebný, sa objednáva zvlášť* stredné držiaky, ak sú potrebné, sa objednávajú zvlášť*

* Ďalšie podrobnosti na stranách 28 a 29.

*1 Dovolný ohrev montovaných komponentov do 630 A menovitého prúdu musí byť preukázaný postupom podľa kapitoly 10.10.4.2; požadované hodnoty stratového výkonu sú špecifikované v tabuľkách od strany 42; pre menovitý prúd nad 630 A musí byť aplikovaný postup podľa 10.10.4.3 (IEC 60890).

TwinLine – nový systém nástenných a stojacích rozvádzačov

Stojace rozvádzače – možnosti zostáv \perp



TW312G

Ochrana proti dotyku sa objednáva zvlášť

Adaptér EDF sa objednáva zvlášť

Stredný držiak sa objednáva zvlášť

Ochrana proti dotyku sa objednáva zvlášť

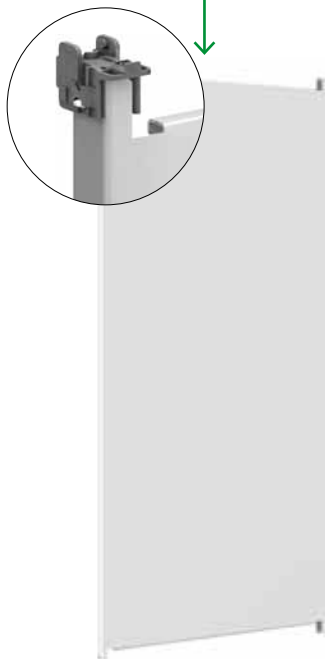

Montáž montážnej dosky
Možnosť pre riadiace systémy s montážnou doskou.



Montáž s montážnym rámom EDF
Montáž ako elektromerový distribučný panel s distribučnými panelmi, kombinačnými sadami alebo modulmi CombiLine-M na montážnom ráme EDF.



Montáž s montážnym rámom WR
Montáž ako distribučný panel s modulmi CombiLine-M na montážnom ráme WR.

TwinLine – nový systém nástenných a stojacích rozvádzačov

Stojace rozvádzače – možnosti zostáv



TW312S

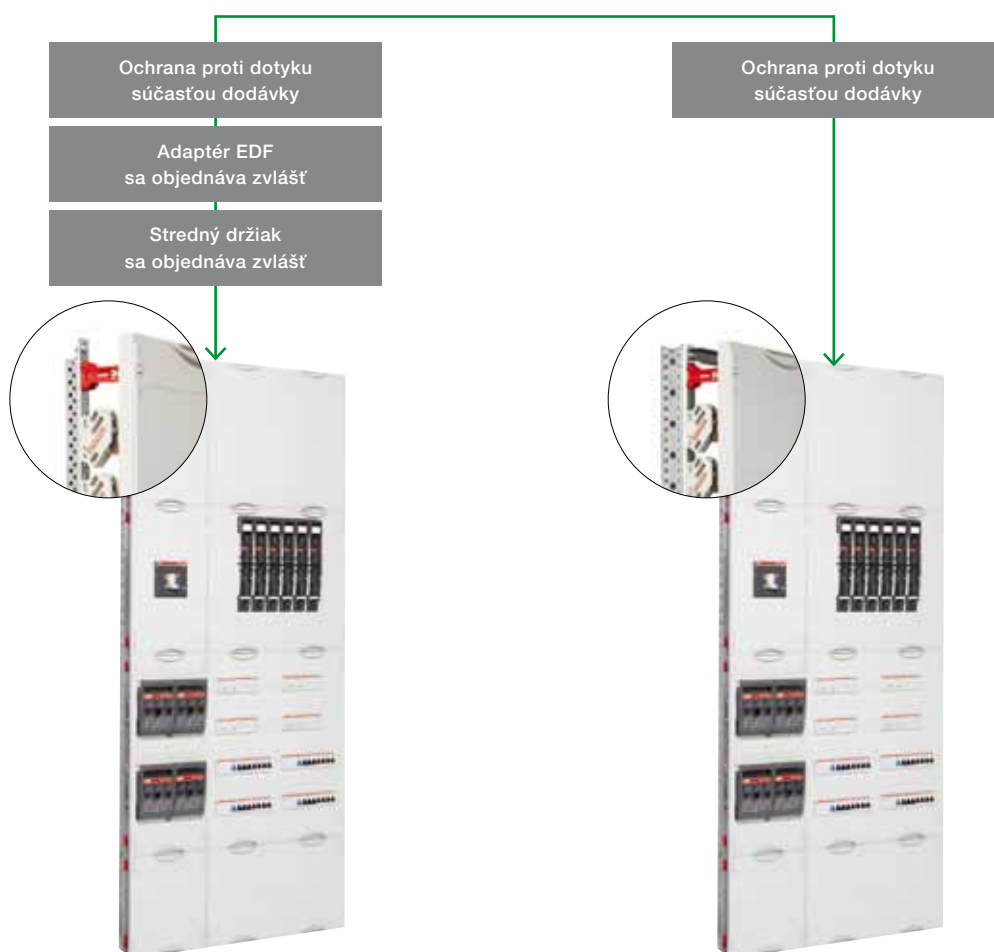

Montáž s montážnym rámom EDF

Montáž ako distribučný panel s distribučnými panelmi, kombinačnými sadami alebo modulmi CombiLine-M na montážnom ráme EDF.

Montáž s montážnym rámom WR

Montáž ako elektromerový distribučný panel s modulmi CombiLine-M na montážnom ráme WR.

TwinLine – nový systém nástenných a stojacích rozvádzačov

Stojace rozvádzače TwinLine-G, hĺbka 225 / 275 / 350 mm \perp



TG312G

Rozsah dodávky

- vonkajšie montážne držiaky,
- montážne profily s držiakom montážneho rámu vľavo a vpravo a od šírky 4 panelov jeden navyše,
- držiaky pre rozšírenie s modulmi CombiLine-M na montážnom ráme WR a montážnymi doskami.

Príslušenstvo, ktoré sa objednáva zvlášť

- priechodkové príruby,
- podstavec,
- ochrana proti dotyku pre rozšírenie s modulmi CombiLine-M.
- adaptér EDF, stredné držiaky a ochrana proti dotyku pre rozšírenie s distribučnými panelmi, kombinačnými sadami alebo modulmi CombiLine-M na montážnom ráme EDF.

Výška		Šírka	SU	Vonkajšie rozmery	S dverami, IP55		Bez dverí, IP30*	
GU (radov)	OH	PW (modulov)	(poli)	V × Š (mm)	Typ	Obj. č.	Typ	Obj. č.
TwinLine-G, hĺbka 225 mm \perp								
12	8	1	144	1850 × 300	TG112G	2CPX010030R9999	TG112GB	2CPX010251R9999
		2	288	1850 × 550	TG212G	2CPX010031R9999	TG212GB	2CPX010252R9999
		3	432	1850 × 800	TG312G	2CPX010032R9999	TG312GB	2CPX010253R9999
		4	576	1850 × 1050	TG412G	2CPX010033R9999	TG412GB	2CPX010254R9999
		5	720	1850 × 1300	TG512G	2CPX010034R9999	TG512GB	2CPX010255R9999
TwinLine-L, hĺbka 275 mm \perp								
12	8	1	144	1850 × 300	TL112G	2CPX010100R9999	TL112GB	2CPX010321R9999
		2	288	1850 × 550	TL212G	2CPX010101R9999	TL212GB	2CPX010322R9999
		3	432	1850 × 800	TL312G	2CPX010102R9999	TL312GB	2CPX010323R9999
		4	576	1850 × 1050	TL412G	2CPX010103R9999	TL412GB	2CPX010324R9999
		5	720	1850 × 1300	TL512G	2CPX010104R9999	TL512GB	2CPX010325R9999
TwinLine-W, hĺbka 350 mm \perp								
12	8	1	144	1850 × 300	TW112G	2CPX010165R9999	TW112GB	2CPX010391R9999
		2	288	1850 × 550	TW212G	2CPX010166R9999	TW212GB	2CPX010392R9999
		3	432	1850 × 800	TW312G	2CPX010167R9999	TW312GB	2CPX010393R9999
		4	576	1850 × 1050	TW412G	2CPX010168R9999	TW412GB	2CPX010394R9999
		5	720	1850 × 1300	TW512G	2CPX010169R9999	TW512GB	2CPX010395R9999
		6	864	1850 × 1550	TW612G	2CPX010170R9999	TW612GB	2CPX010396R9999

* Pre rozšírenie ako elektromerový distribučný rozvádzač s distribučnými panelmi, kombinačnými sadami alebo modulmi CombiLine-M.

TwinLine – nový systém nástenných a stojacích rozvádzačov

Stojace rozvádzače TwinLine-G, hĺbka 225 / 275 / 350 mm





TG312S

Rozsah dodávky

- vonkajšie montážne držiaky,
- ochrana proti dotyku,
- montážne profily s držiakom montážneho rámu vľavo a vpravo a od šírky 4 panelov jeden navyše,
- držiaky pre rozšírenie s modulmi CombiLine-M na montážnom ráme WR.

Príslušenstvo, ktoré sa objednáva zvlášť

- priechodkové príruby,
- podstavec,
- adaptér EDF a stredné držiaky pre rozšírenie s distribučnými panelmi, kombinačnými sadami alebo modulmi CombiLine-M na montážnom ráme EDF.

Výška		Šírka		SU	Vonkajšie rozmery	S dverami, IP55		Bez dverí, IP30*	
GU (radov)	OH	PW (modulov)	(polí)		V × Š (mm)	Typ	Obj. č.	Typ	Obj. č.
TwinLine-G, hĺbka 225 mm 									
12	8	1	144	1850 × 300	TG112S	2CPX010065R9999	TG112SB	2CPX010286R9999	
		2	288	1850 × 550	TG212S	2CPX010066R9999	TG212SB	2CPX010287R9999	
		3	432	1850 × 800	TG312S	2CPX010067R9999	TG312SB	2CPX010288R9999	
		4	576	1850 × 1050	TG412S	2CPX010068R9999	TG412SB	2CPX010289R9999	
		5	720	1850 × 1300	TG512S	2CPX010069R9999	TG512SB	2CPX010290R9999	
TwinLine-L, hĺbka 275 mm 									
12	8	1	144	1850 × 300	TL112S	2CPX010135R9999	TL112SB	2CPX010356R9999	
		2	288	1850 × 550	TL212S	2CPX010136R9999	TL212SB	2CPX010357R9999	
		3	432	1850 × 800	TL312S	2CPX010137R9999	TL312SB	2CPX010358R9999	
		4	576	1850 × 1050	TL412S	2CPX010138R9999	TL412SB	2CPX010359R9999	
		5	720	1850 × 1300	TL512S	2CPX010139R9999	TL512SB	2CPX010360R9999	
TwinLine-W, hĺbka 350 mm 									
12	8	1	144	1850 × 300	TW112S	2CPX010196R9999	TW112SB	2CPX010427R9999	
		2	288	1850 × 550	TW212S	2CPX010197R9999	TW212SB	2CPX010428R9999	
		3	432	1850 × 800	TW312S	2CPX010198R9999	TW312SB	2CPX010429R9999	
		4	576	1850 × 1050	TW412S	2CPX010199R9999	TW412SB	2CPX010430R9999	
		5	720	1850 × 1300	TW512S	2CPX010200R9999	TW512SB	2CPX010431R9999	
		6	864	1850 × 1550	TW612S	2CPX010201R9999	TW612SB	2CPX010432R9999	

* Pre rozšírenie ako elektromerový distribučný rozvádzač s distribučnými panelmi, kombinačnými sadami alebo modulmi CombiLine-M.

TwinLine – nový systém nástenných a stojacích rozvádzačov

Priechodkové príruby IP55



TZ101



TZ102



TZ103



TZ104



TZ105



TZ107



TZ106

Výrobok	Kusov	Typ	Obj. č.
Membránová príruha	1	TZ101	2CPX010450R9999
Materiál – plast	10	TZ101P10	2CPX010451R9999
Pre káble 2 × 6 – 32,5 mm, 2 × 6 – 25 mm, 4 × 6 – 19 mm, 10 × 6 – 15 mm, 2 × 6 – 12 mm, 31 × 6 – 11 mm, 1 × 6 – 7 mm			
Príruba pre závitové priechodky			
Materiál – plast	1	TZ102	2CPX010452R9999
1 × M63 / M50, 2 × M32 / M20, 5 × M25, 5 × M20	10	TZ102P10	2CPX010453R9999
	1	TZ103	2CPX010454R9999
4 × M20 / M25, 22 × M20	10	TZ103P10	2CPX010455R9999
Príruba s pružnými priechodkami			
Materiál – plast	1	TZ104	2CPX010456R9999
Príruba s 2 priechodkami 14 – 68 mm			
	1	TZ105	2CPX010457R9999
Príruba s 3 priechodkami 14 – 54 mm			
Uzatváracie príruby			
Materiál – plast	1	TZ107	2CPX010460R9999
	10	TZ107P10	2CPX010461R9999
Materiál – oceľový plech	1	TZ106	2CPX010458R9999
Pre uzemnené rozvádzače	10	TZ106P10	2CPX010459R9999

TwinLine – nový systém nástenných a stojacích rozvádzačov

Podstavce pre nástenné a stojace rozvádzače



TZW305

Výrobok	Hĺbka	Šírka		Kusov	Typ	Obj. č.
	mm	PW	mm			
Podstavec, výška 50 mm						
Farba RAL 9005						
Pre TwinLine-G						
	225	1	250	1	TZG105	2CPX010571R9999
	225	2	500	1	TZG205	2CPX010573R9999
	225	3	750	1	TZG305	2CPX010575R9999
	225	4	1000	1	TZG405	2CPX010577R9999
	225	5	1250	1	TZG505	2CPX010579R9999
Pre TwinLine-L						
	275	1	250	1	TZL105	2CPX010581R9999
	275	2	500	1	TZL205	2CPX010583R9999
	275	3	750	1	TZL305	2CPX010585R9999
	275	4	1000	1	TZL405	2CPX010587R9999
	275	5	1250	1	TZL505	2CPX010589R9999
Pre TwinLine-W						
	350	1	250	1	TZW105	2CPX010661R9999
	350	2	500	1	TZW205	2CPX010663R9999
	350	3	750	1	TZW305	2CPX010665R9999
	350	4	1000	1	TZW405	2CPX010667R9999
	350	5	1250	1	TZW505	2CPX010669R9999
	350	6	1500	1	TZW605	2CPX010671R9999



TZW310

Podstavec, výška 100 mm						
Farba RAL 9005						
Pre TwinLine-G						
	225	1	250	1	TZG110	2CPX010572R9999
Bočné predlisy						
	225	2	500	1	TZG210	2CPX010574R9999
1 × M32/M50 alebo						
	225	3	750	1	TZG310	2CPX010576R9999
80 × 80 mm						
	225	4	1000	1	TZG410	2CPX010578R9999
	225	5	1250	1	TZG510	2CPX010580R9999
Pre TwinLine-L						
	275	1	250	1	TZL110	2CPX010582R9999
Bočné predlisy						
	275	2	500	1	TZL210	2CPX010584R9999
1 × M32/M50 alebo						
	275	3	750	1	TZL310	2CPX010586R9999
80 × 80 mm						
	275	4	1000	1	TZL410	2CPX010588R9999
	275	5	1250	1	TZL510	2CPX010590R9999
Pre TwinLine-W						
Bočné predlisy						
	350	1	250	1	TZW110	2CPX010662R9999
2 × M32/M50 alebo						
	350	2	500	1	TZW210	2CPX010664R9999
2 × 80 × 80 mm						
	350	3	750	1	TZW310	2CPX010666R9999
	350	4	1000	1	TZW410	2CPX010668R9999
	350	5	1250	1	TZW510	2CPX010670R9999
	350	6	1500	1	TZW610	2CPX010672R9999



TZ323

Profil pre uchytenie káblov							
Pre podstavec výšky 100 mm							
			1	250	1	TZ321	2CPX010473R9999
			2	500	1	TZ322	2CPX010474R9999
			3	750	1	TZ323	2CPX010475R9999
			4	1000	1	TZ324	2CPX010476R9999
			5	1250	1	TZ325	2CPX010477R9999
			6	1500	1	TZ326	2CPX010478R9999



ZK143

Príchytky							
Na profil pre uchytenie káblov							
					1	ZK143	2CPX060005R9999
					1	ZK144	2CPX060006R9999
					1	ZK145	2CPX060007R9999

TwinLine – nový systém nástenných a stojacích rozvádzačov

Náhradné diely zámku



TZ507 TZ508



ZH130 ZH132



ZH134 ZH137



TZ503 TZ504



TZ505 TZ506



TZ510



ZH142

Výrobok	Kusov	Typ	Obj. č.
Štítky zámku			
Pre dvojzub pre tŕň 3 mm (štandard)* a 5 mm (podobná RAL 9005)	1	TZ507	2CPX010491R9999
Pre trojhran a štvorhran a pre vložku Daimler-Benz	1	TZ508	2CPX010492R9999
Vložky zámku			
Dvojzub 3 mm*	1	ZH130	2CPX060490R9999
Dvojzub 5 mm	1	ZH131	2CPX060491R9999
Trojhran 7 mm	1	ZH132	2CPX060492R9999
Trojhran 8 mm	1	ZH133	2CPX060493R9999
Štvorhran 6 mm	1	ZH134	2CPX060494R9999
Štvorhran 7 mm	1	ZH135	2CPX060495R9999
Štvorhran 8 mm	1	ZH136	2CPX060496R9999
Daimler-Benz	1	ZH137	2CPX060497R9999
Kľučka			
So štítkom a zámkom	1	TZ503	2CPX010487R9999
So štítkom, bez zámku	1	TZ504	2CPX010488R9999
Kľučka T			
So štítkom a zámkom	1	TZ505	2CPX010489R9999
So štítkom, bez zámku	1	TZ506	2CPX010490R9999
Výklopná kľučka			
Pre cylindrickú polovičnú vložku 40 mm (3/10) s plombovacím krytom vložky	1	TZ510	2CPX010494R9999
Zaslepovacia vložka			
K výklopnej kľučke TZ510, namiesto cylindrickej vložky	1	ZH142	2CPX060502R9999

* Príslušenstvo je súčasťou dodávky

TwinLine – nový systém nástenných a stojacích rozvádzačov

Náhradné diely zámku



ZH91



ZH160



ZH157



ZH162



ZH165



TZ206



TZ511



TZ501



TZ502

Výrobok	Kusov	Typ	Obj. č.
Univerzálny kľúč	1	ZH91	2CPX066091R9999
Dvojzub 3 mm/5 mm			
Trojhran 8 mm, štvorhran 6 mm/8 mm			
Dvojzub 3 mm*	1	ZH160	2CPX060660R9999
Dvojzub 5 mm	1	ZH161	2CPX060661R9999
Trojhran 7 mm	1	ZH157	2CPX060657R9999
Trojhran 8 mm	1	ZH158	2CPX060658R9999
Štvorhran 6 mm	1	ZH162	2CPX060662R9999
Štvorhran 7 mm	1	ZH163	2CPX060663R9999
Štvorhran 8 mm	1	ZH164	2CPX060664R9999
Daimler-Benz	1	ZH165	2CPX060665R9999
Tyčový uzáver			
4 GU = 600 mm so zámkom*	1	TZ204	2CPX010462R9999
5 GU = 750 mm so zámkom*	1	TZ205	2CPX010463R9999
6 GU = 900 mm so zámkom*	1	TZ206	2CPX010464R9999
7 GU = 1050 mm so zámkom*	1	TZ207	2CPX010465R9999
8 GU = 1200 mm so zámkom*	1	TZ208	2CPX010466R9999
9 GU = 1350 mm so zámkom*	1	TZ209	2CPX010467R9999
12 GU = 1800 mm so zámkom*	1	TZ212	2CPX010468R9999
Vedenie uzáveru*	1	TZ511	2CPX010495R9999
Pätka*	1	TZ501	2CPX010485R9999
Pre tyčový uzáver			
Gumové tesnenie*	1	TZ502	2CPX010486R9999
Pre dvojitú dvere			

* Príslušenstvo je súčasťou dodávky

TwinLine – nový systém nástenných a stojacích rozvádzačov

Ďalšie príslušenstvo



TZ601



TZ604



TZ605



TZ606

Výrobok	Kusov	Nenamontované		Namontované v skrini*	
		Typ	Obj. č.	Typ	Obj. č.
Montážne profily*¹					
Pre držiak montážneho rámu					
Pre TwinLine-G	1	TZ601	2CPX010779R9999	TZ601A	2CPX010787R9999
Pre TwinLine-L	1	TZ602	2CPX010780R9999	TZ602A	2CPX010788R9999
Pre TwinLine-W	1	TZ603	2CPX010781R9999	TZ603A	2CPX010789R9999
Stredný držiak montážneho rámu*¹	1	TZ604	2CPX010782R9999	TZ604A	2CPX010790R9999
Pre rozšírenie s montážnym rámom WR a EDF, alebo s montážnou doskou (adaptér EDF ZT606 sa objednáva zvlášť)					
Držiak montážneho rámu*¹ ľavý alebo pravý	1	TZ605	2CPX010783R9999	TZ605A	2CPX010791R9999
Pre rozšírenie s montážnym rámom WR a EDF, alebo s montážnou doskou (adaptér EDF ZT606 sa objednáva zvlášť)					
Adaptér EDF*¹	1	TZ606	2CPX010784R9999	TZ606A	2CPX010792R9999
Pre držiak montážneho rámu Pre rozšírenie s montážnym rámom EDF					

* Iba v kombinácii s elektromerovými a distribučnými panelmi, kombinačnými sadami alebo modulmi CombiLine-M predmontovanými u výrobcu.

*¹ Potrebné ako príslušenstvo v závislosti od typu montáže (podrobnosti nižšie).

Pozícia montážnych profilov s držiakom montážneho rámu

Pohľad zhora

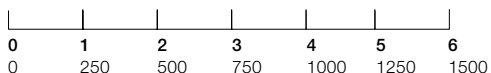
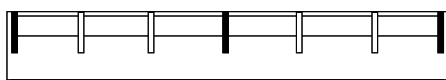
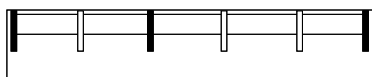
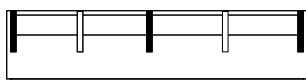
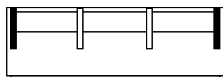
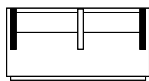

Predmontované u výrobcu

Montážne profily s držiakom montážneho rámu vľavo a vpravo, od šírky 4 panelov jeden navyše

Dodatočné vybavenie

Držiak montážneho rámu a adaptér EDF sú potrebné ako príslušenstvo podľa typu montáže

panelová šírka
šírka v mm

TwinLine – nový systém nástenných a stojacích rozvádzačov

Ďalšie príslušenstvo



TZ313



TZ413



ZW125P4



TZ615P4



TZ609



TZ608



TZ607



ZL8



TZ617P10

Výrobok	Kusov	Typ	Obj. č.
Káblové upevňovacie profily			
Pre montáž do skrine, pre TwinLine-L a TwinLine-W			
Panelová šírka 1 = 250 mm	1	TZ311	2CPX010469R9999
Panelová šírka 2 = 500 mm	1	TZ312	2CPX010470R9999
Panelová šírka 3 = 750 mm	1	TZ313	2CPX010471R9999
Panelová šírka 4 = 1000 mm	1	TZ314	2CPX010472R9999
Panelová šírka 5 = 1250 mm	1	TZ315	2CPX010785R9999
Panelová šírka 6 = 1500 mm	1	TZ316	2CPX010786R9999
Stredné držiaky			
Pre upevnenie v stojacích rozvádzačoch, pre upevnenie sú potrebné 2 dodatočné držiaky montážneho rámu TZ605 a dva montážne profily (v závislosti od hĺbky skrine TZ601, TZ602 alebo TZ603). Montážne diely pozri na str. 36.			
Panelová šírka 1 = 250 mm	1	TZ411	2CPX010479R9999
Panelová šírka 2 = 500 mm	1	TZ412	2CPX010480R9999
Panelová šírka 3 = 750 mm	1	TZ413	2CPX010481R9999
Panelová šírka 4 = 1000 mm	1	TZ414	2CPX010482R9999
Panelová šírka 5 = 1250 mm	1	TZ415	2CPX010483R9999
Panelová šírka 6 = 1500 mm	1	TZ416	2CPX010484R9999
Vonkajšie montážne držiaky*	4	ZW125P4	2CPX062461R9999
Prepravné oká	4	TZ615P4	2CPX010510R9999
Ochranný rám IP55 pre spájanie rozvádzačov			
Potrebný pre rozvádzače s dvojitou izoláciou	1	TZ609	2CPX010504R9999
Potrebný pre uzemnené rozvádzače	1	TZ626	2CPX010778R9999
Spojovacia sada IP55 pre spájanie rozvádzačov			
Objednať 1 × TZ608 pre nástenné rozvádzače spájané zvislo alebo vodorovne Objednať 2 × TZ608 pre stojace rozvádzače	1	TZ608	2CPX010503R9999
Dverový záves 180° *	1	TZ607	2CPX010502R9999
Dverová uzemňovacia sada 10 mm ²	1	ZL8	2CPX038001R9999
Zaistovacia zátka*	10	TZ617P10	2CPX010512R9999

* Príslušenstvo je súčasťou dodávky

TwinLine – nový systém nástenných a stojacích rozvádzačov

Meracie aplikácie



TZ614



TZ610



TZ616



TZ618

Výrobok	Kusov	Typ	Obj. č.	Cena
Krycí profil*¹				
Pre montáž elektromerových panelov na krytie upevňovacích bodov stredného držiaka pri stojacích rozvádzačoch s dvojitou izoláciou				
Pre TwinLine-G	1	TZ612	2CPX010507R9999	
Pre TwinLine-L	1	TZ613	2CPX010508R9999	
Pre TwinLine-W	1	TZ614	2CPX010509R9999	
Vnútrotný panel*¹				
Pre elektromerové panely, hĺbka 225 – 350 mm Prídavný profil pre elektromerové panely so 150 mm káblou pripojovacou zónou navrchu v rozvádzačoch s dvojitou izoláciou				
	1	TZ610	2CPX010505R9999	
Montážna sada				
Pre montáž elektromerových panelov objednať 1 ks TZ616 na panelovú šírku navyše				
	1	TZ616	2CPX010511R9999	
Ochrana proti dotyku pre rozvádzače s uzemnením				
Pre elektromerové jednopanely	1	TZ618	2CPX010673R9999	
Pre elektromerové dvojpanely	1	TZ619	2CPX010674R9999	

* Príslušenstvo je súčasťou dodávky

*¹ Informácie pre objednávku v technickom dodatku na str. 59

TwinLine – nový systém nástenných a stojacích rozvádzačov

Plechové dvere

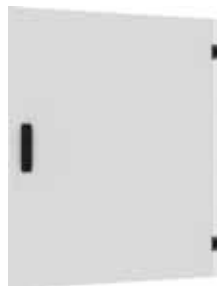

TZB306

Výška		Šírka		Poznámka	Typ	Obj. č.
GU (radov)	OH	PW (modulov)				
4	0	1			TZB104	2CPX010528R9999
		2			TZB204	2CPX010535R9999
		3			TZB304	2CPX010542R9999
		4*	Lavé dvere	TZB204L	2CPX010549R9999	
			Pravé dvere	TZB204R	2CPX010550R9999	
		5*	Lavé dvere	TZB304L	2CPX010563R9999	
			Pravé dvere	TZB204R	2CPX010550R9999	
		5	1	1		
2					TZB205	2CPX010536R9999
3					TZB305	2CPX010543R9999
4*	Lavé dvere			TZB205L	2CPX010551R9999	
	Pravé dvere			TZB205R	2CPX010552R9999	
5*	Lavé dvere			TZB305L	2CPX010564R9999	
	Pravé dvere			TZB205R	2CPX010552R9999	
6	2			1		
		2			TZB206	2CPX010537R9999
		3			TZB306	2CPX010544R9999
		4*	Lavé dvere	TZB206L	2CPX010553R9999	
			Pravé dvere	TZB206R	2CPX010554R9999	
		5*	Lavé dvere	TZB306L	2CPX010565R9999	
			Pravé dvere	TZB206R	2CPX010554R9999	
		7	3	1		
2					TZB207	2CPX010538R9999
3					TZB307	2CPX010545R9999
4*	Lavé dvere			TZB207L	2CPX010555R9999	
	Pravé dvere			TZB207R	2CPX010556R9999	
5*	Lavé dvere			TZB307L	2CPX010566R9999	
	Pravé dvere			TZB207R	2CPX010556R9999	
8	4			1		
		2			TZB208	2CPX010539R9999
		3			TZB308	2CPX010546R9999
		4*	Lavé dvere	TZB208L	2CPX010557R9999	
			Pravé dvere	TZB208R	2CPX010558R9999	
		5*	Lavé dvere	TZB308L	2CPX010567R9999	
			Pravé dvere	TZB208R	2CPX010558R9999	
		9	5	1		
2					TZB209	2CPX010540R9999
3					TZB309	2CPX010547R9999
4*	Lavé dvere			TZB209L	2CPX010559R9999	
	Pravé dvere			TZB209R	2CPX010560R9999	
5*	Lavé dvere			TZB309L	2CPX010568R9999	
	Pravé dvere			TZB209R	2CPX010560R9999	
12	8			1		
		2			TZB212	2CPX010541R9999
		3			TZB312	2CPX010548R9999
		4*	Lavé dvere	TZB212L	2CPX010561R9999	
			Pravé dvere	TZB212R	2CPX010562R9999	
		5*	Lavé dvere	TZB312L	2CPX010569R9999	
			Pravé dvere	TZB212R	2CPX010562R9999	
		6*	Lavé dvere	TZB312L	2CPX010569R9999	
			Pravé dvere	TZB312R	2CPX010570R9999	

* Od šírky 4 panelov dvojkridlové dvere

TwinLine – nový systém nástenných a stojacích rozvádzačov

Ochrana proti dotyku



TZP306

Výška		Šírka	Ochrana proti dotyku nenamontovaná		Ochrana proti dotyku namontovaná v rozvádzači*	
GU (radov)	OH		PW (modulov)	Typ	Obj. č.	Typ
4	0	1	TZP104	2CPX010625R9999	TZP104A	2CPX010708R9999
		2	TZP204	2CPX010632R9999	TZP204A	2CPX010715R9999
		3	TZP304	2CPX010639R9999	TZP304A	2CPX010722R9999
		4	TZP404	2CPX010646R9999	TZP404A	2CPX010729R9999
		5	TZP504	2CPX010653R9999	TZP504A	2CPX010736R9999
5	1	1	TZP105	2CPX010626R9999	TZP105A	2CPX010709R9999
		2	TZP205	2CPX010633R9999	TZP205A	2CPX010716R9999
		3	TZP305	2CPX010640R9999	TZP305A	2CPX010723R9999
		4	TZP405	2CPX010647R9999	TZP405A	2CPX010730R9999
		5	TZP505	2CPX010654R9999	TZP505A	2CPX010737R9999
6	2	1	TZP106	2CPX010627R9999	TZP106A	2CPX010710R9999
		2	TZP206	2CPX010634R9999	TZP206A	2CPX010717R9999
		3	TZP306	2CPX010641R9999	TZP306A	2CPX010724R9999
		4	TZP406	2CPX010648R9999	TZP406A	2CPX010731R9999
		5	TZP506	2CPX010655R9999	TZP506A	2CPX010738R9999
7	3	1	TZP107	2CPX010628R9999	TZP107A	2CPX010711R9999
		2	TZP207	2CPX010635R9999	TZP207A	2CPX010718R9999
		3	TZP307	2CPX010642R9999	TZP307A	2CPX010725R9999
		4	TZP407	2CPX010649R9999	TZP407A	2CPX010732R9999
		5	TZP507	2CPX010656R9999	TZP507A	2CPX010739R9999
8	4	1	TZP108	2CPX010629R9999	TZP108A	2CPX010712R9999
		2	TZP208	2CPX010636R9999	TZP208A	2CPX010719R9999
		3	TZP308	2CPX010643R9999	TZP308A	2CPX010726R9999
		4	TZP408	2CPX010650R9999	TZP408A	2CPX010733R9999
		5	TZP508	2CPX010657R9999	TZP508A	2CPX010740R9999
9	5	1	TZP109	2CPX010630R9999	TZP109A	2CPX010713R9999
		2	TZP209	2CPX010637R9999	TZP209A	2CPX010720R9999
		3	TZP309	2CPX010644R9999	TZP309A	2CPX010727R9999
		4	TZP409	2CPX010651R9999	TZP409A	2CPX010734R9999
		5	TZP509	2CPX010658R9999	TZP509A	2CPX010741R9999
12	8	1	TZP112	2CPX010631R9999	TZP112A	2CPX010714R9999
		2	TZP212	2CPX010638R9999	TZP212A	2CPX010721R9999
		3	TZP312	2CPX010645R9999	TZP312A	2CPX010728R9999
		4	TZP412	2CPX010652R9999	TZP412A	2CPX010735R9999
		5	TZP512	2CPX010659R9999	TZP512A	2CPX010742R9999
		6	TZP612	2CPX010660R9999	TZP612A	2CPX010743R9999

* Len v kombinácii s elektromerovými a distribučnými panelmi, kombinačnými sadami alebo modulmi CombiLine-M predmontovanými u výrobcu

> Ochrana proti dotyku je v rozvádzačoch s dvojistou izoláciou súčasťou dodávky

TwinLine – nový systém nástenných a stojacích rozvádzačov

Montážne dosky, oceľový plech, 2 mm, pokovované

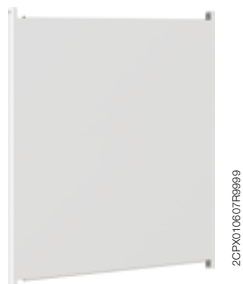

TZM306

Výška		Šírka	Montážna doska nenamontovaná		Montážna doska namontovaná v rozvádzači*1	
GU (radov)	OH		PW (modulov)	Typ	Obj. č.	Typ
4	0	1	TZM104	2CPX010591R9999	TZM104A	2CPX010744R9999
		2	TZM204	2CPX010598R9999	TZM204A	2CPX010750R9999
		3	TZM304	2CPX010605R9999	TZM304A	2CPX010756R9999
		4	TZM404	2CPX010612R9999	TZM404A	2CPX010762R9999
		5	TZM504	2CPX010619R9999	TZM504A	2CPX010768R9999
5	1	1	TZM105	2CPX010592R9999	TZM105A	2CPX010745R9999
		2	TZM205	2CPX010599R9999	TZM205A	2CPX010751R9999
		3	TZM305	2CPX010606R9999	TZM305A	2CPX010757R9999
		4	TZM405	2CPX010613R9999	TZM405A	2CPX010763R9999
		5	TZM505	2CPX010620R9999	TZM505A	2CPX010769R9999
6	2	1	TZM106	2CPX010593R9999	TZM106A	2CPX010746R9999
		2	TZM206	2CPX010600R9999	TZM206A	2CPX010752R9999
		3	TZM306	2CPX010607R9999	TZM306A	2CPX010758R9999
		4	TZM406	2CPX010614R9999	TZM406A	2CPX010764R9999
		5	TZM506	2CPX010621R9999	TZM506A	2CPX010770R9999
7	3	1	TZM107	2CPX010594R9999	TZM107A	2CPX010747R9999
		2	TZM207	2CPX010601R9999	TZM207A	2CPX010753R9999
		3	TZM307	2CPX010608R9999	TZM307A	2CPX010759R9999
		4	TZM407	2CPX010615R9999	TZM407A	2CPX010765R9999
		5	TZM507	2CPX010622R9999	TZM507A	2CPX010771R9999
8	4	1	TZM108	2CPX010595R9999	TZM108A	2CPX010748R9999
		2	TZM208	2CPX010602R9999	TZM208A	2CPX010754R9999
		3	TZM308	2CPX010609R9999	TZM308A	2CPX010760R9999
		4	TZM408	2CPX010616R9999	TZM408A	2CPX010766R9999
		5	TZM508	2CPX010623R9999	TZM508A	2CPX010772R9999
9	5	1	TZM109	2CPX010596R9999	TZM109A	2CPX010749R9999
		2	TZM209	2CPX010603R9999	TZM209A	2CPX010755R9999
		3	TZM309	2CPX010610R9999	TZM309A	2CPX010761R9999
		4	TZM409	2CPX010617R9999	TZM409A	2CPX010767R9999
		5	TZM509	2CPX010624R9999	TZM509A	2CPX010773R9999
12	8	1	RM18	2CPX045909R9999	RM18A	2CPX010774R9999
		2	RM28	2CPX045910R9999	RM28A	2CPX010775R9999
		3	RM38	2CPX045911R9999	RM38A	2CPX010776R9999
		4	RM48	2CPX045912R9999	RM48A	2CPX010777R9999
		5*	RM28	2CPX045910R9999	RM28A	2CPX010775R9999
			RM38	2CPX045911R9999	RM38A	2CPX010776R9999
		6*	RM38	2CPX045911R9999	RM38A	2CPX010776R9999
RM38	2CPX045911R9999		RM38A	2CPX010776R9999		

* V stojacích rozvádzačoch od šírky 5 panelov dve montážne dosky

*1 Predmontované montážne dosky iba v spojení s prázdny rozvádzačom

TwinLine – nový systém nástenných a stojacích rozvádzačov

Rozmery, TwinLine-G, hĺbka 225 mm, \perp \square

Čelný pohľad
Nástenné a stojace
rozvádzače

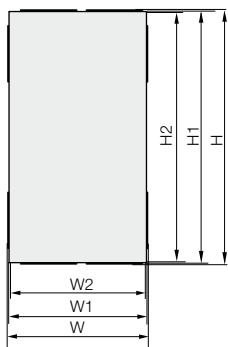

Čelný pohľad
Nástenné rozvádzače

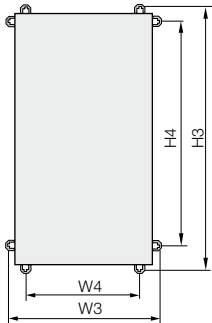

Čelný pohľad
Stojace rozvádzače

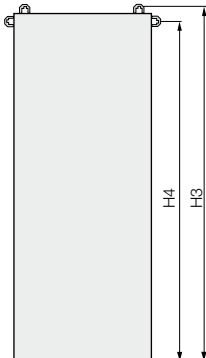

Čelný pohľad
Vonkajšie uchytenie

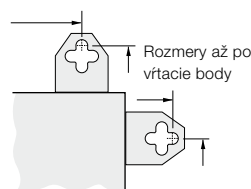

Bočný pohľad
S dverami / bez dverí

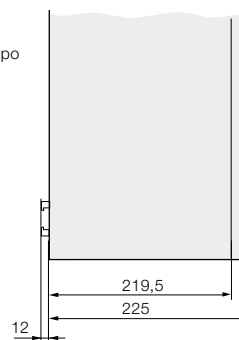

Výška		Šírka		Typ	Vonkajšie rozmery (mm)		Vnútorne rozmery (mm)		Vonkajšie rozmery s prelismi (mm)		Upevňovacie rozmery (mm)			
GU (radov)	OH	PW (modulov)			H1	W1	H2	W2	H	W	H3	W3	H4	W4
Nástenné rozvádzače TwinLine-G \perp \square														
4	0	1	TG104	650	300	602	252	654	304	693,5	328	558	192	
		2	TG204	650	550	602	502	654	554	693,5	578	558	442	
		3	TG304	650	800	602	752	654	804	693,5	828	558	692	
		4	TG404	650	1050	602	1002	654	1054	693,5	1078	558	942	
		5	TG504	650	1300	602	1252	654	1304	693,5	1328	558	1192	
5	1	1	TG105	800	300	752	252	804	304	843,5	328	708	192	
		2	TG205	800	550	752	502	804	554	843,5	578	708	442	
		3	TG305	800	800	752	752	804	804	843,5	828	708	692	
		4	TG405	800	1050	752	1002	804	1054	843,5	1078	708	942	
		5	TG505	800	1300	752	1252	804	1304	843,5	1328	708	1192	
6	2	1	TG106	950	300	902	252	954	304	993,5	328	858	192	
		2	TG206	950	550	902	502	954	554	993,5	578	858	442	
		3	TG306	950	800	902	752	954	804	993,5	828	858	692	
		4	TG406	950	1050	902	1002	954	1054	993,5	1078	858	942	
		5	TG506	950	1300	902	1252	954	1304	993,5	1328	858	1192	
7	3	1	TG107	1100	300	1052	252	1104	304	1143,5	328	1008	192	
		2	TG207	1100	550	1052	502	1104	554	1143,5	578	1008	442	
		3	TG307	1100	800	1052	752	1104	804	1143,5	828	1008	692	
		4	TG407	1100	1050	1052	1002	1104	1054	1143,5	1078	1008	942	
		5	TG507	1100	1300	1052	1252	1104	1304	1143,5	1328	1008	1192	
8	4	1	TG108	1250	300	1202	252	1254	304	1293,5	328	1158	192	
		2	TG208	1250	550	1202	502	1254	554	1293,5	578	1158	442	
		3	TG308	1250	800	1202	752	1254	804	1293,5	828	1158	692	
		4	TG408	1250	1050	1202	1002	1254	1054	1293,5	1078	1158	942	
		5	TG508	1250	1300	1202	1252	1254	1304	1293,5	1328	1158	1192	
9	5	1	TG109	1400	300	1352	252	1404	304	1443,5	328	1308	192	
		2	TG209	1400	550	1352	502	1404	554	1443,5	578	1308	442	
		3	TG309	1400	800	1352	752	1404	804	1443,5	828	1308	692	
		4	TG409	1400	1050	1352	1002	1404	1054	1443,5	1078	1308	942	
		5	TG509	1400	1300	1352	1252	1404	1304	1443,5	1328	1308	1192	
Stojace rozvádzače TwinLine-G \perp \square														
12	8	1	TG112	1850	300	1802	252	1854	304	1893,5	-	1758	-	
		2	TG212	1850	550	1802	502	1854	554	1893,5	-	1758	-	
		3	TG312	1850	800	1802	752	1854	804	1893,5	-	1758	-	
		4	TG412	1850	1050	1802	1002	1854	1054	1893,5	-	1758	-	
		5	TG512	1850	1300	1802	1252	1854	1304	1893,5	-	1758	-	

> Rozmery v mm

TwinLine – nový systém nástenných a stojacích rozvádzačov

Hmotnosť a stratový výkon, TwinLine-G, hĺbka 225 mm, \perp \square

Typ montáže
Rozvádzač na stene

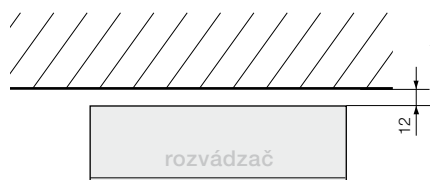

Typ montáže
Spojené rozvádzače vedľa seba

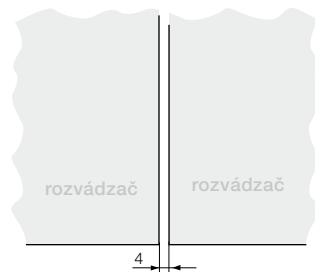

Typ montáže
Spojené rozvádzače nad sebou

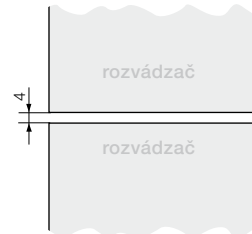

Výška		Šírka		\perp / \square Stratový výkon (W)*		\perp Hmotnosť rozvádzača (kg)		\square Hmotnosť rozvádzača (kg)		Max. montážna hmotnosť (kg)
GU (radov)	OH	PW (modulov)	Typ	S dverami	Bez dverí	S dverami	Bez dverí	S dverami	Bez dverí	
Nástenné rozvádzače TwinLine-G \perp \square										
4	0	1	TG104	80	90	11,94	8,00	13,43	9,50	15
		2	TG204	160	180	16,30	10,13	17,94	11,77	30
		3	TG304	240	270	20,76	12,26	22,54	14,04	45
		4	TG404	288	324	26,91	14,93	28,84	16,86	60
		5	TG504	300	338	31,34	17,06	33,41	19,13	75
5	1	1	TG105	100	112	13,70	8,98	15,40	10,68	20,5
		2	TG205	200	225	18,85	11,40	20,74	13,29	41
		3	TG305	300	338	24,03	13,82	26,11	15,90	61,5
		4	TG405	360	405	31,21	16,79	33,49	19,07	82,5
		5	TG505	375	422	36,39	19,21	38,86	21,68	103
6	2	1	TG106	120	150	15,43	9,94	17,32	11,84	26
		2	TG206	240	300	21,36	12,61	23,44	14,80	52,5
		3	TG306	360	450	27,29	15,37	29,67	17,75	78,5
		4	TG406	432	540	35,50	18,64	38,12	21,26	105
		5	TG506	450	562	41,42	21,35	44,29	24,10	131
7	3	1	TG107	140	175	17,30	10,92	19,40	13,02	31,5
		2	TG207	280	350	23,98	13,93	26,37	16,32	63,5
		3	TG307	420	525	30,66	16,94	33,34	19,62	95,5
		4	TG407	504	630	40,00	20,49	43,03	23,46	127,5
		5	TG507	525	565	46,68	23,50	49,94	26,76	159
8	4	1	TG108	160	200	19,06	11,88	21,36	14,18	37,5
		2	TG208	320	400	26,50	15,19	29,13	17,83	75
		3	TG308	480	600	33,92	18,49	36,90	21,47	112,5
		4	TG408	576	720	44,30	22,30	47,67	25,72	150
		5	TG508	600	750	51,73	25,65	55,44	29,36	187,5
9	5	1	TG109	180	225	20,82	12,85	23,32	15,35	43
		2	TG209	360	450	29,00	16,45	31,86	19,33	86
		3	TG309	540	675	37,11	20,04	40,46	23,32	129
		4	TG409	648	810	48,58	24,19	52,30	27,92	172,5
		5	TG509	675	843	56,76	27,79	60,87	31,90	215,5
Stojace rozvádzače TwinLine-G \perp \square										
12	8	1	TG112	240	300	26,00	15,65	28,66	18,31	60
		2	TG212	480	600	38,33	21,99	41,81	25,49	120
		3	TG312	720	900	49,33	26,61	53,61	31,37	180
		4	TG412	864	1080	64,44	32,74	69,61	37,90	240
		5	TG512	900	1125	74,28	36,62	80,23	42,58	300

* Všeobecné poznámky pre určenie stratového výkonu: hodnoty podľa DIN EN 61439-1, odsek 10.10.4.2.2 a podľa DIN EN 62208, odsek 9.14; teplota okolia 35 °C, vnútorná teplota 55 °C, poloha \leq 2000 m nadmorskej výšky; vnútorné oddelenie = 1; bočné steny nezakryté

TwinLine – nový systém nástenných a stojacích rozvádzačov

Rozmery, TwinLine-L, hĺbka 275 mm, \perp \square

Čelný pohľad
Nástenné a stojace
rozvádzače

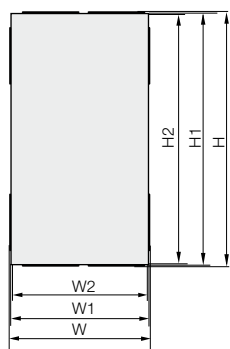

Čelný pohľad
Nástenné rozvádzače

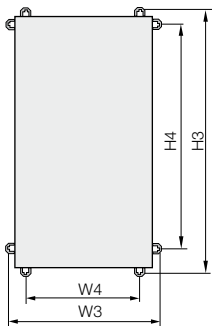

Čelný pohľad
Stojace rozvádzače

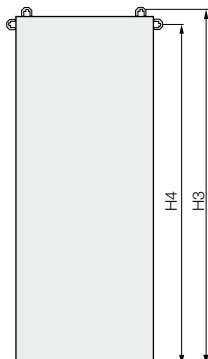

Čelný pohľad
Vonkajšie uchytenie

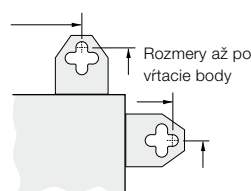

Bočný pohľad
S dverami / bez dverí

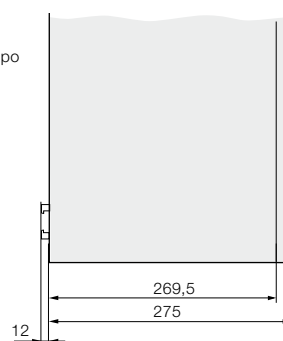

Výška		Šírka		Typ	Vonkajšie rozmery (mm)		Vnútorne rozmery (mm)		Vonkajšie rozmery s prelismi (mm)		Upevňovacie rozmery (mm)			
GU (radov)	OH	PW (modulov)			H1	W1	H2	W2	H	W	H3	W3	H4	W4
Nástenné rozvádzače TwinLine-L \perp \square														
4	0	1	TL104	650	300	602	252	654	304	693,5	328	558	192	
		2	TL204	650	550	602	502	654	554	693,5	578	558	442	
		3	TL304	650	800	602	752	654	804	693,5	828	558	692	
		4	TL404	650	1050	602	1002	654	1054	693,5	1078	558	942	
		5	TL504	650	1300	602	1252	654	1304	693,5	1328	558	1192	
5	1	1	TL105	800	300	752	252	804	304	843,5	328	708	192	
		2	TL205	800	550	752	502	804	554	843,5	578	708	442	
		3	TL305	800	800	752	752	804	804	843,5	828	708	692	
		4	TL405	800	1050	752	1002	804	1054	843,5	1078	708	942	
		5	TL505	800	1300	752	1252	804	1304	843,5	1328	708	1192	
6	2	1	TL106	950	300	902	252	954	304	993,5	328	858	192	
		2	TL206	950	550	902	502	954	554	993,5	578	858	442	
		3	TL306	950	800	902	752	954	804	993,5	828	858	692	
		4	TL406	950	1050	902	1002	954	1054	993,5	1078	858	942	
		5	TL506	950	1300	902	1252	954	1304	993,5	1328	858	1192	
7	3	1	TL107	1100	300	1052	252	1104	304	1143,5	328	1008	192	
		2	TL207	1100	550	1052	502	1104	554	1143,5	578	1008	442	
		3	TL307	1100	800	1052	752	1104	804	1143,5	828	1008	692	
		4	TL407	1100	1050	1052	1002	1104	1054	1143,5	1078	1008	942	
		5	TL507	1100	1300	1052	1252	1104	1304	1143,5	1328	1008	1192	
8	4	1	TL108	1250	300	1202	252	1254	304	1293,5	328	1158	192	
		2	TL208	1250	550	1202	502	1254	554	1293,5	578	1158	442	
		3	TL308	1250	800	1202	752	1254	804	1293,5	828	1158	692	
		4	TL408	1250	1050	1202	1002	1254	1054	1293,5	1078	1158	942	
		5	TL508	1250	1300	1202	1252	1254	1304	1293,5	1328	1158	1192	
9	5	1	TL109	1400	300	1352	252	1404	304	1443,5	328	1308	192	
		2	TL209	1400	550	1352	502	1404	554	1443,5	578	1308	442	
		3	TL309	1400	800	1352	752	1404	804	1443,5	828	1308	692	
		4	TL409	1400	1050	1352	1002	1404	1054	1443,5	1078	1308	942	
		5	TL509	1400	1300	1352	1252	1404	1304	1443,5	1328	1308	1192	
Nástenné rozvádzače TwinLine-L \perp \square														
12	8	1	TL112	1850	300	1802	252	1854	304	1893,5	-	1758	-	
		2	TL212	1850	550	1802	502	1854	554	1893,5	-	1758	-	
		3	TL312	1850	800	1802	752	1854	804	1893,5	-	1758	-	
		4	TL412	1850	1050	1802	1002	1854	1054	1893,5	-	1758	-	
		5	TL512	1850	1300	1802	1252	1854	1304	1893,5	-	1758	-	

> Rozmery v mm

TwinLine – nový systém nástenných a stojacích rozvádzačov

Hmotnosť a stratový výkon, TwinLine-L, hĺbka 275 mm, \perp \square

Typ montáže
Rozvádzač na stene

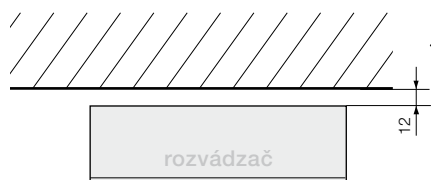

Typ montáže
Spojené rozvádzače vedľa seba

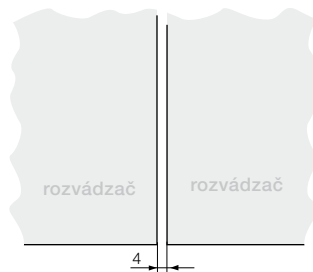

Typ montáže
Spojené rozvádzače nad sebou

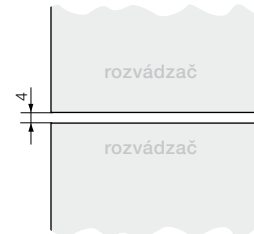

Výška GU (radov)	OH	Šírka PW (modulov)	Typ	Stratový výkon (W)*		Hmotnosť rozvádzača (kg)		Hmotnosť rozvádzača (kg)		Max. montážna hmotnosť (kg)
				\perp / \square S dverami	Bez dverí	\perp S dverami	Bez dverí	\square S dverami	Bez dverí	
Nástenné rozvádzače TwinLine-L \perp \square										
4	0	1	TL104	88	100	12,82	8,88	14,37	8,88	15
		2	TL204	176	198	17,38	11,16	19,09	11,16	30
		3	TL304	264	297	22,03	13,53	23,90	13,53	45
		4	TL404	320	360	28,41	16,43	30,41	16,43	60
		5	TL504	340	382	33,03	18,75	35,22	18,75	75
5	1	1	TL105	110	124	14,70	9,98	16,47	9,98	20,5
		2	TL205	220	248	20,04	12,59	22,02	12,59	41
		3	TL305	330	372	25,42	15,21	27,60	15,21	61,5
		4	TL405	400	450	32,83	18,40	35,21	18,40	82,5
		5	TL505	425	478	38,20	21,02	40,79	21,02	103
6	2	1	TL106	132	165	16,54	11,06	18,51	11,06	26
		2	TL206	264	330	22,67	13,97	24,90	13,97	52,5
		3	TL306	396	495	28,79	16,88	31,28	16,88	78,5
		4	TL406	480	600	37,23	20,37	39,97	20,37	105
		5	TL506	510	637	43,35	23,28	46,32	23,28	131
7	3	1	TL107	154	192	18,53	12,12	20,71	12,12	31,5
		2	TL207	308	384	25,41	15,36	27,90	15,36	63,5
		3	TL307	462	577	32,28	18,56	35,08	18,56	95,5
		4	TL407	560	700	41,85	22,34	44,95	22,34	127,5
		5	TL507	595	743	48,73	25,55	52,13	25,55	159
8	4	1	TL108	176	220	20,41	13,23	22,80	13,23	37,5
		2	TL208	352	440	28,04	16,73	30,79	16,73	75
		3	TL308	528	660	35,67	20,24	38,77	20,24	112,5
		4	TL408	640	800	46,26	24,31	49,77	24,31	150
		5	TL508	580	850	53,89	27,81	57,75	27,81	187,5
9	5	1	TL109	198	247	22,59	14,32	24,89	14,32	43
		2	TL209	396	494	30,67	18,11	33,67	18,11	86
		3	TL309	494	742	24,98	21,91	42,45	21,91	129
		4	TL409	720	900	50,67	26,29	54,54	26,29	172,5
		5	TL509	765	956	59,04	30,07	63,31	30,07	215,5
Stojace rozvádzače TwinLine-L \perp \square										
12	8	1	TL112	264	330	27,88	17,53	30,64	17,42	60
		2	TL212	528	660	40,51	24,17	44,19	24,17	120
		3	TL312	792	990	51,70	29,45	56,19	29,45	180
		4	TL412	960	1200	67,44	35,74	72,81	35,74	240
		5	TL512	1020	1275	78,37	40,71	84,55	40,71	300

* Všeobecné poznámky pre určenie stratového výkonu: hodnoty podľa DIN EN 61439-1, odsek 10.10.4.2.2 a podľa DIN EN 62208, odsek 9.14; teplota okolia 35 °C, vnútorná teplota 55 °C, poloha \leq 2000 m nadmorskej výšky; vnútorné oddelenie = 1; bočné steny nezakryté

TwinLine – nový systém nástenných a stojacích rozvádzačov

Rozmery, TwinLine-W, hĺbka 350 mm, $\frac{1}{2}$ \square

Čelný pohľad
Nástenné a stojace
rozvádzače

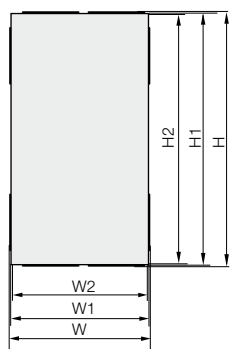

Čelný pohľad
Nástenné rozvádzače

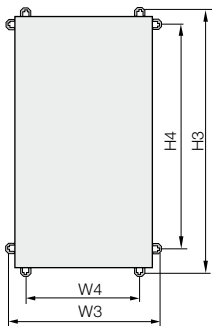

Čelný pohľad
Stojace rozvádzače

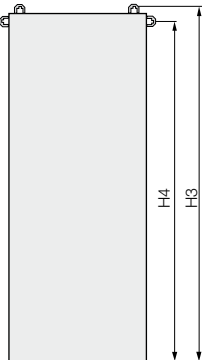

Čelný pohľad
Vonkajšie uchytenie

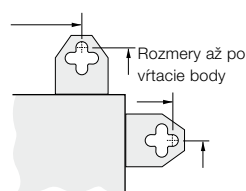

Bočný pohľad
S dverami / bez dverí

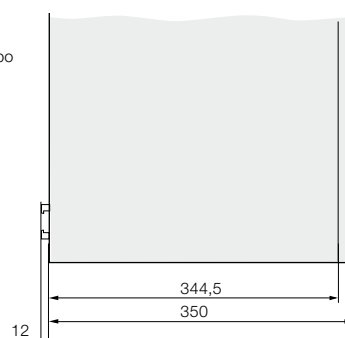

Výška		Šírka		Vonkajšie rozmery (mm)		Vnútorne rozmery (mm)		Vonkajšie rozmery s prelismi (mm)		Upevňovacie rozmery (mm)			
GU (radov)	OH	PW (modulov)	Typ	H1	W1	H2	W2	H	W	H3	W3	H4	W4
Nástenné rozvádzače TwinLine-W $\frac{1}{2}$ \square													
4	0	1	TW104	650	300	602	252	654	304	693,5	328	558	192
		2	TW204	650	550	602	502	654	554	693,5	578	558	442
		3	TW304	650	800	602	752	654	804	693,5	828	558	692
		4	TW404	650	1050	602	1002	654	1054	693,5	1078	558	942
		5	TW504	650	1300	602	1252	654	1304	693,5	1328	558	1192
5	1	1	TW105	800	300	752	252	804	304	843,5	328	708	192
		2	TW205	800	550	752	502	804	554	843,5	578	708	442
		3	TW305	800	800	752	752	804	804	843,5	828	708	692
		4	TW405	800	1050	752	1002	804	1054	843,5	1078	708	942
		5	TW505	800	1300	752	1252	804	1304	843,5	1328	708	1192
6	2	1	TW106	950	300	902	252	954	304	993,5	328	858	192
		2	TW206	950	550	902	502	954	554	993,5	578	858	442
		3	TW306	950	800	902	752	954	804	993,5	828	858	692
		4	TW406	950	1050	902	1002	954	1054	993,5	1078	858	942
		5	TW506	950	1300	902	1252	954	1304	993,5	1328	858	1192
7	3	1	TW107	1100	300	1052	252	1104	304	1143,5	328	1008	192
		2	TW207	1100	550	1052	502	1104	554	1143,5	578	1008	442
		3	TW307	1100	800	1052	752	1104	804	1143,5	828	1008	692
		4	TW407	1100	1050	1052	1002	1104	1054	1143,5	1078	1008	942
		5	TW507	1100	1300	1052	1252	1104	1304	1143,5	1328	1008	1192
8	4	1	TW108	1250	300	1202	252	1254	304	1293,5	328	1158	192
		2	TW208	1250	550	1202	502	1254	554	1293,5	578	1158	442
		3	TW308	1250	800	1202	752	1254	804	1293,5	828	1158	692
		4	TW408	1250	1050	1202	1002	1254	1054	1293,5	1078	1158	942
		5	TW508	1250	1300	1202	1252	1254	1304	1293,5	1328	1158	1192
9	5	1	TW109	1400	300	1352	252	1404	304	1443,5	328	1308	192
		2	TW209	1400	550	1352	502	1404	554	1443,5	578	1308	442
		3	TW309	1400	800	1352	752	1404	804	1443,5	828	1308	692
		4	TW409	1400	1050	1352	1002	1404	1054	1443,5	1078	1308	942
		5	TW509	1400	1300	1352	1252	1404	1304	1443,5	1328	1308	1192
Stojace rozvádzače TwinLine-W $\frac{1}{2}$ \square													
12	8	1	TW112	1850	300	1802	252	1854	304	1893,5	-	1758	-
		2	TW212	1850	550	1802	502	1854	554	1893,5	-	1758	-
		3	TW312	1850	800	1802	752	1854	804	1893,5	-	1758	-
		4	TW412	1850	1050	1802	1002	1854	1054	1893,5	-	1758	-
		5	TW512	1850	1300	1802	1252	1854	1304	1893,5	-	1758	-
		6	TW612	1850	1550	1802	1502	1854	1554	1893,5	-	1758	-

> Rozmery v mm

TwinLine – nový systém nástenných a stojacích rozvádzačov

Hmotnosť a stratový výkon, TwinLine-W, hĺbka 350 mm, \perp \square

Typ montáže
Rozvádzač na stene

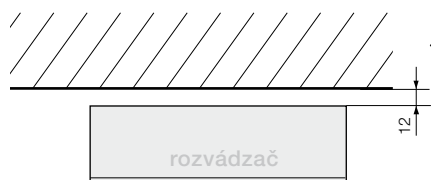

Typ montáže
Spojené rozvádzače vedľa seba

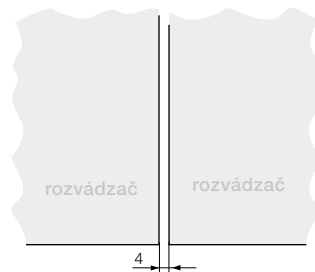

Typ montáže
Spojené rozvádzače nad sebou

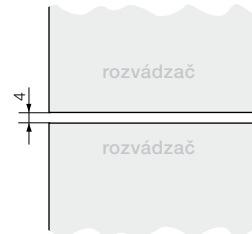

Výška GU (radov)	OH	Šírka PW (modulov)	Typ	Stratový výkon (W)*		Hmotnosť rozvádzača (kg)		Hmotnosť rozvádzača (kg)		Max. montážna hmotnosť (kg)
				\perp / \square S dverami	Bez dverí	\perp S dverami	Bez dverí	\square S dverami	Bez dverí	
Nástenné rozvádzače TwinLine-W \perp \square										
4	0	1	TW104	100	112	14,13	10,14	15,77	10,14	15
		2	TW204	200	225	18,98	12,82	20,80	12,82	30
		3	TW304	300	338	23,93	15,43	25,93	15,43	45
		4	TW404	352	396	30,63	18,65	32,80	18,65	60
		5	TW504	400	450	35,54	21,27	37,89	21,27	75
5	1	1	TW105	125	140	16,19	11,47	16,19	11,47	20,5
		2	TW205	250	281	21,83	14,38	21,83	14,38	41
		3	TW305	375	422	27,50	17,29	27,50	17,29	61,5
		4	TW405	440	495	35,23	20,80	35,23	20,80	82,5
		5	TW505	500	563	40,89	23,71	40,89	23,71	103
6	2	1	TW106	150	187	18,21	12,73	20,28	12,73	26
		2	TW206	300	374	24,63	15,93	26,98	15,93	52,5
		3	TW306	450	562	31,05	19,14	33,68	19,14	78,5
		4	TW406	528	660	39,81	22,94	42,71	22,94	105
		5	TW506	600	750	46,22	26,15	49,40	26,15	131
7	3	1	TW107	175	218	20,37	13,99	22,67	13,99	31,5
		2	TW207	350	436	27,55	17,50	30,17	17,50	63,5
		3	TW307	525	656	34,72	21,00	37,67	21,00	95,5
		4	TW407	616	770	44,61	25,10	47,88	25,10	127,5
		5	TW507	700	875	51,77	28,60	55,37	28,60	159
8	4	1	TW108	200	250	22,43	15,26	25,07	15,26	37,5
		2	TW208	400	500	30,36	19,05	33,25	19,05	75
		3	TW308	600	750	38,28	22,84	41,55	22,84	112,5
		4	TW408	704	880	49,19	27,24	52,89	27,24	150
		5	TW508	800	1000	57,11	31,03	61,18	31,03	187,5
9	5	1	TW109	225	281	24,49	16,52	27,22	16,52	43
		2	TW209	450	562	33,15	20,60	36,32	20,60	86
		3	TW309	675	843	27,76	24,69	45,42	24,69	129
		4	TW409	792	990	53,77	29,38	57,84	29,38	172,5
		5	TW509	900	1125	62,44	33,47	67,41	33,47	215,5
Stojace rozvádzače TwinLine-W \perp \square										
12	8	1	TW112	300	375	30,87	20,52	33,59	20,15	60
		2	TW212	600	750	43,36	27,02	47,28	27,02	120
		3	TW312	900	1125	54,95	32,70	59,70	32,70	180
		4	TW412	1056	1320	70,81	39,11	76,46	39,11	240
		5	TW512	1200	1500	82,04	44,38	88,51	44,38	300
		6	TW612	1440	1793	93,16	49,55	100,46	49,55	360

* Všeobecné poznámky pre určenie stratového výkonu: hodnoty podľa DIN EN 61439-1, odsek 10.10.4.2.2 a podľa DIN EN 62208, odsek 9.14; teplota okolia 35 °C, vnútorná teplota 55 °C, poloha \leq 2000 m nadmorskej výšky; vnútorné oddelenie = 1; bočné steny nezakryté

TwinLine – nový systém nástenných a stojacích rozvádzačov

Rozmery a hmotnosť, dvere

Vonkajšie rozmery

Dvojkridlové dvere
pre šírku od 4 panelov

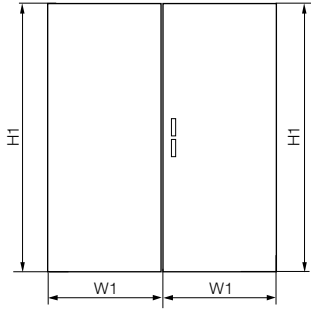

Využitelný priestor

Dvojkridlové dvere
pre šírku od 4 panelov

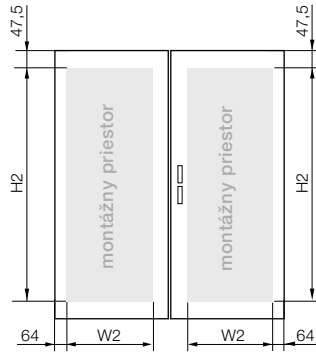

Výška		Šírka		Typ	Poznámka	Vonkajšie rozmery výška × šírka (mm)		Vonkajšie rozmery výška × šírka (mm)		Hmotnosť (kg)	Max. montážna hmotnosť (kg)
GU (radov)	OH	PW (modulov)				H1	W1	H2	W2		
Nástenné rozvádzače TwinLine, dvere											
4	0	1	TZB104			643	293	548	123	5,46	5
		2	TZB204			643	543	548	373	7,75	5
		3	TZB304			643	793	548	623	10,11	7,5
		4*	TZB204L	Lavé dvere	643	525,5	548	373	7,77	5	
			TZB204R	Pravé dvere	643	543	548	373	7,78	5	
		5*	TZB304L	Lavé dvere	643	775,5	548	623	10,11	7,5	
			TZB204R	Pravé dvere	643	543	548	373	7,78	5	
		5	1	1	TZB105			793	293	698	123
2	TZB205					793	543	698	373	9,05	5
3	TZB305					793	793	698	623	11,85	7,5
4*	TZB205L			Lavé dvere	793	525,5	698	373	9,10	5	
	TZB205R			Pravé dvere	793	543	698	373	9,05	5	
5*	TZB305L			Lavé dvere	793	775,5	698	623	11,89	7,5	
	TZB205R			Pravé dvere	793	543	698	373	9,05	5	
6	2			1	TZB106			943	293	848	123
		2	TZB206			943	543	848	373	10,32	5
		3	TZB306			943	793	848	623	13,58	7,5
		4*	TZB206L	Lavé dvere	943	525,5	848	373	10,41	5	
			TZB206R	Pravé dvere	943	543	848	373	10,32	5	
		5*	TZB306L	Lavé dvere	943	775,5	848	623	13,68	7,5	
			TZB206R	Pravé dvere	943	543	848	373	10,32	5	
		7	3	1	TZB107			1093	293	998	123
2	TZB207					1093	543	998	373	11,69	5
3	TZB307					1093	793	998	623	15,42	7,5
4*	TZB207L			Lavé dvere	1093	525,5	998	373	11,85	5	
	TZB207R			Pravé dvere	1093	543	998	373	11,69	5	
5*	TZB307L			Lavé dvere	1093	775,5	998	623	15,57	7,5	
	TZB207R			Pravé dvere	1093	543	998	373	11,69	5	

* Dvojkridlové dvere pre šírku od 4 panelov

> Rozmery v mm

TwinLine – nový systém nástenných a stojacích rozvádzačov

Rozmery a hmotnosť, dvere

Výška		Šírka		Typ	Poznámka	Vonkajšie rozmery výška × šírka (mm)		Vonkajšie rozmery výška × šírka (mm)		Hmotnosť (kg)	Max. montážna hmotnosť (kg)
GU (radov)	OH	PW (modulov)				H1	W1	H2	W2		
Nástenné rozvádzače TwinLine, dvere											
8	4	1	TZB108			1243	293	1148	123	8,75	5
		2	TZB208			1243	543	1148	373	12,96	5
		3	TZB308			1243	793	1148	623	17,15	7,5
		4*	TZB208L	Lavé dvere		1243	525,5	1148	373	13,17	5
			TZB208R	Pravé dvere		1243	543	1148	373	12,96	5
		5*	TZB308L	Lavé dvere		1243	775,5	1148	623	17,36	7,5
			TZB208R	Pravé dvere		1243	543	1148	373	12,96	5
		9	5	1	TZB109			1393	293	1298	123
2	TZB209					1393	543	1298	373	14,23	5
3	TZB309					1393	793	1298	623	18,88	7,5
4*	TZB209L			Lavé dvere		1393	525,5	1298	373	14,49	5
	TZB209R			Pravé dvere		1393	543	1298	373	14,23	5
5*	TZB309L			Lavé dvere		1393	775,5	1298	623	19,14	7,5
	TZB209R			Pravé dvere		1393	543	1298	373	14,23	5
Stojace rozvádzače TwinLine, dvere											
12	8	1	TZB112			1843	293	1748	123	11,96	5
		2	TZB212			1843	543	1748	373	18,07	5
		3	TZB312			1843	793	1748	623	24,08	7,5
		4*	TZB212L	Lavé dvere		1843	525,5	1748	373	18,45	5
			TZB212R	Pravé dvere		1843	543	1748	373	18,03	5
		5*	TZB312L	Lavé dvere		1843	775,5	1748	623	24,49	7,5
			TZB212R	Pravé dvere		1843	543	1748	373	18,03	5
		6*	TZB312L	Lavé dvere		1843	775,5	1748	623	24,49	7,5
			TZB312R	Pravé dvere		1843	793	1748	623	24,08	7,5

* Dvojkrídlové dvere pre šírku od 4 panelov

TwinLine – nový systém nástenných a stojacích rozvádzačov

Rozmery a hmotnosť, podstavec, výška 50 mm

Vonkajšie / vnútorné rozmery

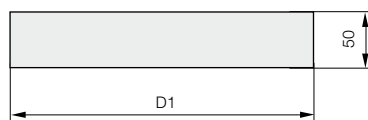
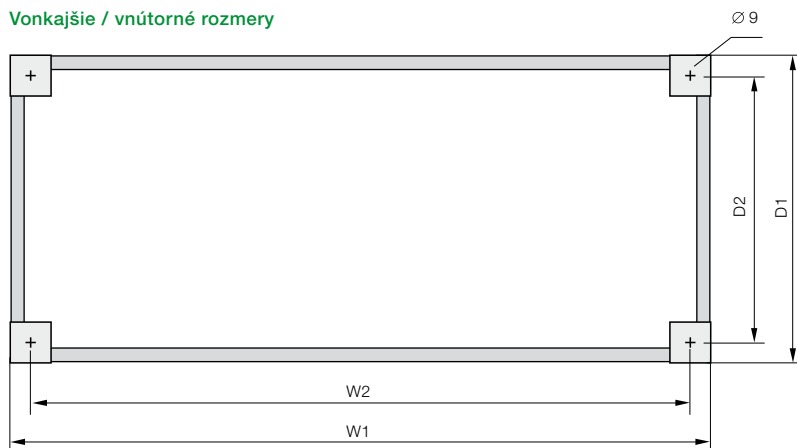

Výška (mm)	Hĺbka (mm)	Šírka PW (modulov)	Typ	Vonkajšie rozmery šírka × hĺbka (mm)		Vnútorné rozmery šírka × hĺbka (mm)		Hmotnosť (kg)
				W1	D1	W2	D2	
TwinLine-G, podstavec 50 mm								
50	225	1	TZG105	300	203,5	270	173,5	1,37
		2	TZG205	550	203,5	520	173,5	1,91
		3	TZG305	800	203,5	770	173,5	3,14
		4	TZG405	1050	203,5	1020	173,5	2,93
		5	TZG505	1300	203,5	1270	173,5	3,44
TwinLine-L, podstavec 50 mm								
50	275	1	TZL105	300	253,5	270	223,5	1,49
		2	TZL205	550	253,5	520	223,5	2,03
		3	TZL305	800	253,5	770	223,5	2,54
		4	TZL405	1050	253,5	1020	223,5	3,34
		5	TZL505	1300	253,5	1270	223,5	5,78
TwinLine-W, podstavec 50 mm								
50	350	1	TZW105	300	328,5	270	298,5	1,67
		2	TZW205	550	328,5	520	298,5	2,21
		3	TZW305	800	328,5	770	298,5	2,72
		4	TZW405	1050	328,5	1020	298,5	5,03
		5	TZW505	1300	328,5	1270	298,5	5,97
		6	TZW605	1550	328,5	1520	298,5	6,90

> Rozmery v mm

TwinLine – nový systém nástenných a stojacích rozvádzačov

Rozmery a hmotnosť, podstavec, výška 100 mm

Vonkajšie / vnútorné rozmery

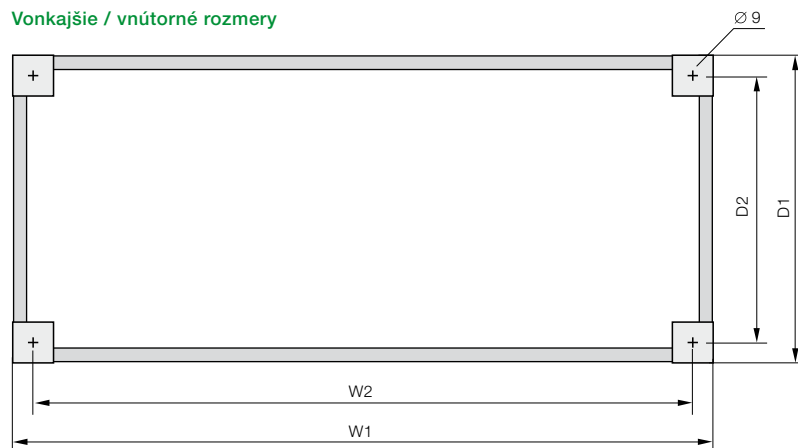

Detailný pohľad na predlis

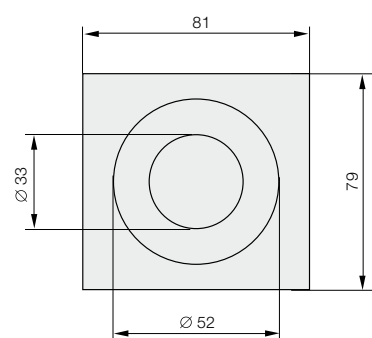

Pohľad na predlis TwinLine-G a L

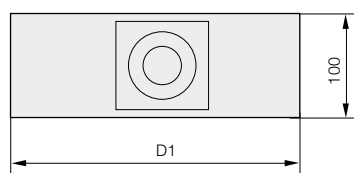

Pohľad na predlis TwinLine-W

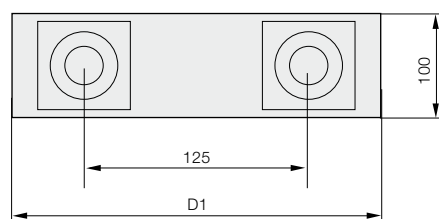

Výška (mm)	Hĺbka (mm)	Šírka PW (modulov)	Typ	Vonkajšie rozmery šírka × hĺbka (mm)		Vnútorné rozmery šírka × hĺbka (mm)		Hmotnosť (kg)
				W1	D1	W2	D2	
TwinLine-G, podstavec 100 mm								
100	225	1	TZG110	300	203,5	270	173,5	2,22
		2	TZG210	550	203,5	520	173,5	3,06
		3	TZG310	800	203,5	770	173,5	3,87
		4	TZG410	1050	203,5	1020	173,5	4,67
		5	TZG510	1300	203,5	1270	173,5	5,47
TwinLine-L, podstavec 100 mm								
100	275	1	TZL110	300	253,5	270	223,5	2,41
		2	TZL210	550	253,5	520	223,5	3,24
		3	TZL310	800	253,5	770	223,5	4,05
		4	TZL410	1050	253,5	1020	223,5	6,71
		5	TZL510	1300	253,5	1270	223,5	7,95
TwinLine-W, podstavec 100 mm								
100	350	1	TZW110	300	328,5	270	298,5	2,68
		2	TZW210	550	328,5	520	298,5	3,52
		3	TZW310	800	328,5	770	298,5	4,32
		4	TZW410	1050	328,5	1020	298,5	6,98
		5	TZW510	1300	328,5	1270	298,5	8,22
		6	TZW610	1550	328,5	1520	298,5	9,45

> Rozmery v mm

TwinLine – nový systém nástenných a stojacích rozvádzačov

Moduly CombiLine-M na montážnom ráme EDF

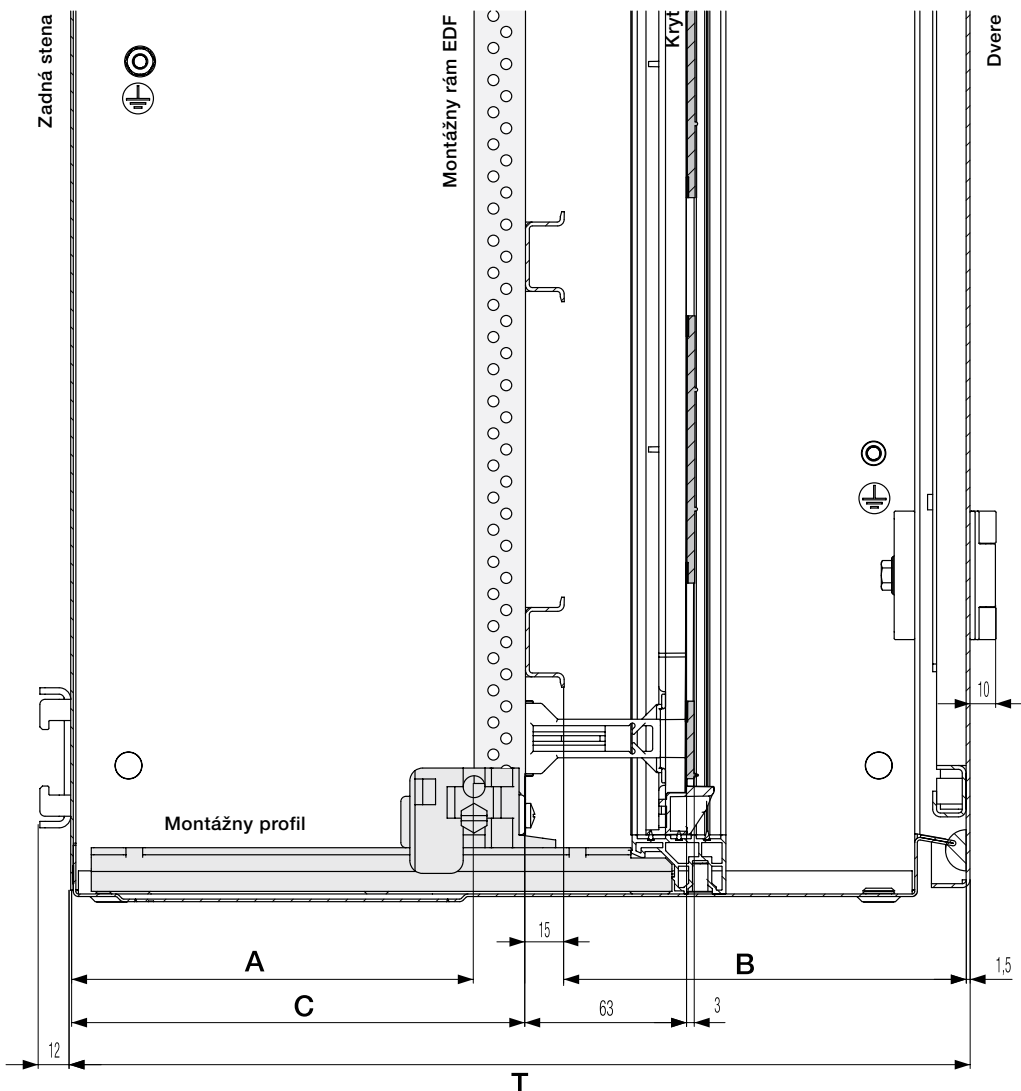

Montážny profil

Pohľad zhora

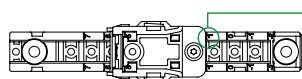

Montážny profil
Pozícia 1

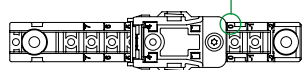

Montážny profil
Pozícia 0 / pri dodaní / montážna pozícia

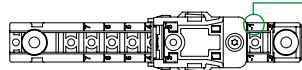

Montážny profil
Pozícia -1

Typ rozvádzača	Hĺbka (mm)	A (mm) pre montážnu pozíciu			B (mm) pre montážnu pozíciu*			C (mm) pre montážnu pozíciu		
		1	0	-1	1	0	-1	1	0	-1
TwinLine-G	225	60	72,5	85	127,5	115	102,5	80	92,5	105
TwinLine-L	275	95	107,5	120	142,5	130	117,5	115	127,5	140
TwinLine-W	350	143,5	156	168,5	169	156,4	144	163,5	176	188,5

* Vzáťahované k povrchu montážneho priestoru (pozrite na str. 48); mimo montážneho priestoru je tento rozmer zmenšený o 35 mm
> Rozmery v mm

TwinLine – nový systém nástenných a stojacích rozvádzačov

Moduly CombiLine-M na montážnom ráme WR

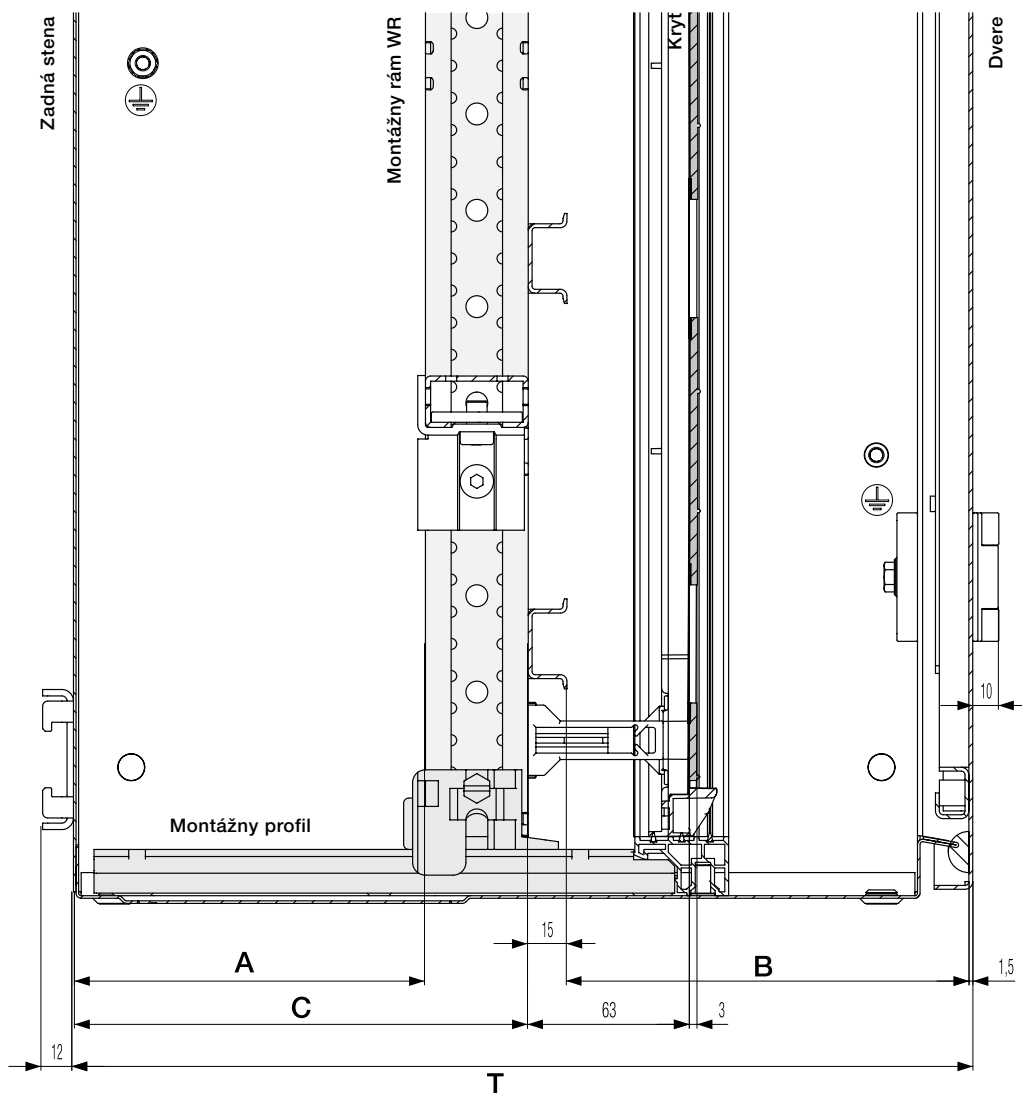

Montážny profil

Pohľad zhora

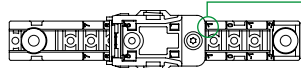

Montážny profil
Pozícia 1

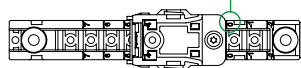

Montážny profil
Pozícia 0 / pri dodaní / montážna pozícia

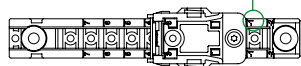

Montážny profil
Pozícia -1

Typ rozvádzača	Hĺbka (mm)	A (mm) pre montážnu pozíciu			B (mm) pre montážnu pozíciu*			C (mm) pre montážnu pozíciu		
		1	0	-1	1	0	-1	1	0	-1
TwinLine-G	225	40	52,5	65	127,5	115	102,5	80	92,5	105
TwinLine-L	275	75	87,5	100	142,5	130	117,5	115	127,5	140
TwinLine-W	350	123,5	136	148,5	169	156,5	144	163,5	176	188,5

* Vztahované k povrchu montážneho priestoru (pozrite na str. 48); mimo montážneho priestoru je tento rozmer zmenšený o 35 mm

> Rozmery v mm

TwinLine – nový systém nástenných a stojacích rozvádzačov

Montáž s montážnou doskou

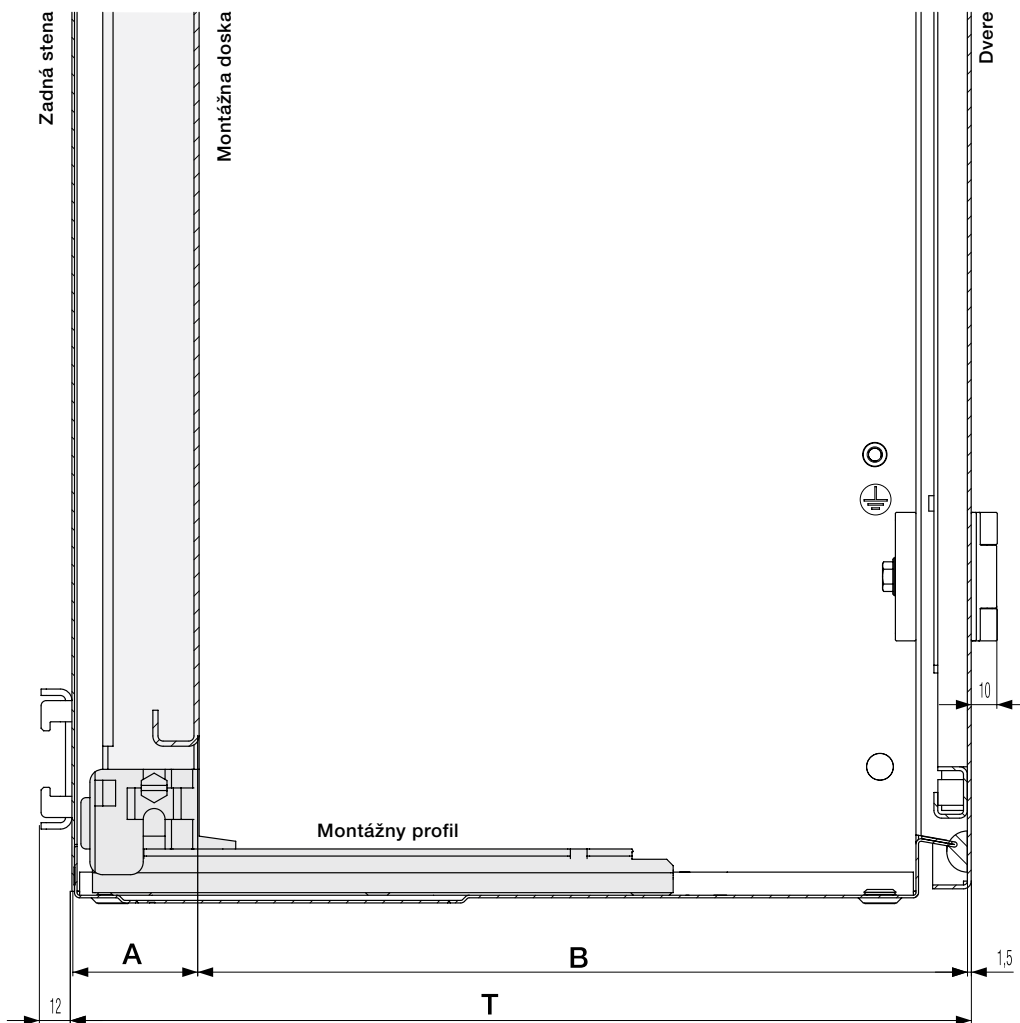

Montážny profil

Pohľad zhora

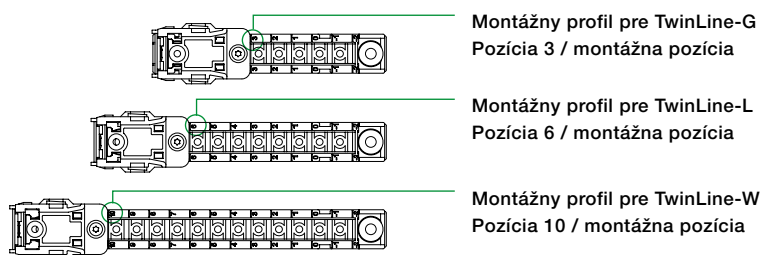

Typ rozvádzača	Hĺbka (mm)	A (mm) pre montážnu pozíciu													
		10	9	8	7	6	5	4	3	2	1	0	-1	-2	
TwinLine-G	225	-	-	-	-	-	-	-	52,5	65	77,5	90	102,5	115	
TwinLine-L	275	-	-	-	-	50	62,5	75	87,5	100	112,5	125	137,5	150	
TwinLine-W	350	48,5	61	73,5	86	98,5	111	123,5	136	148,5	161	173,5	186	198,5	
Typ rozvádzača	Hĺbka (mm)	B (mm) pre montážnu pozíciu*													
TwinLine-G	225	-	-	-	-	-	-	-	170	157,5	145	132,5	120	107,5	
TwinLine-L	275	-	-	-	-	222,5	210	197,5	185	172,5	160	147,5	135	122,5	
TwinLine-W	350	299	286,5	274	261,5	249	236,5	224	211,5	199	186,5	174	161,5	149	

* Vzhľadom na povrch montážneho priestoru (pozrite na str. 48); mimo montážneho priestoru je tento rozmer zmenšený o 35 mm
> Rozmery v mm

TwinLine – nový systém nástenných a stojacích rozvádzačov

Montáž s EDF na montážnom ráme WR

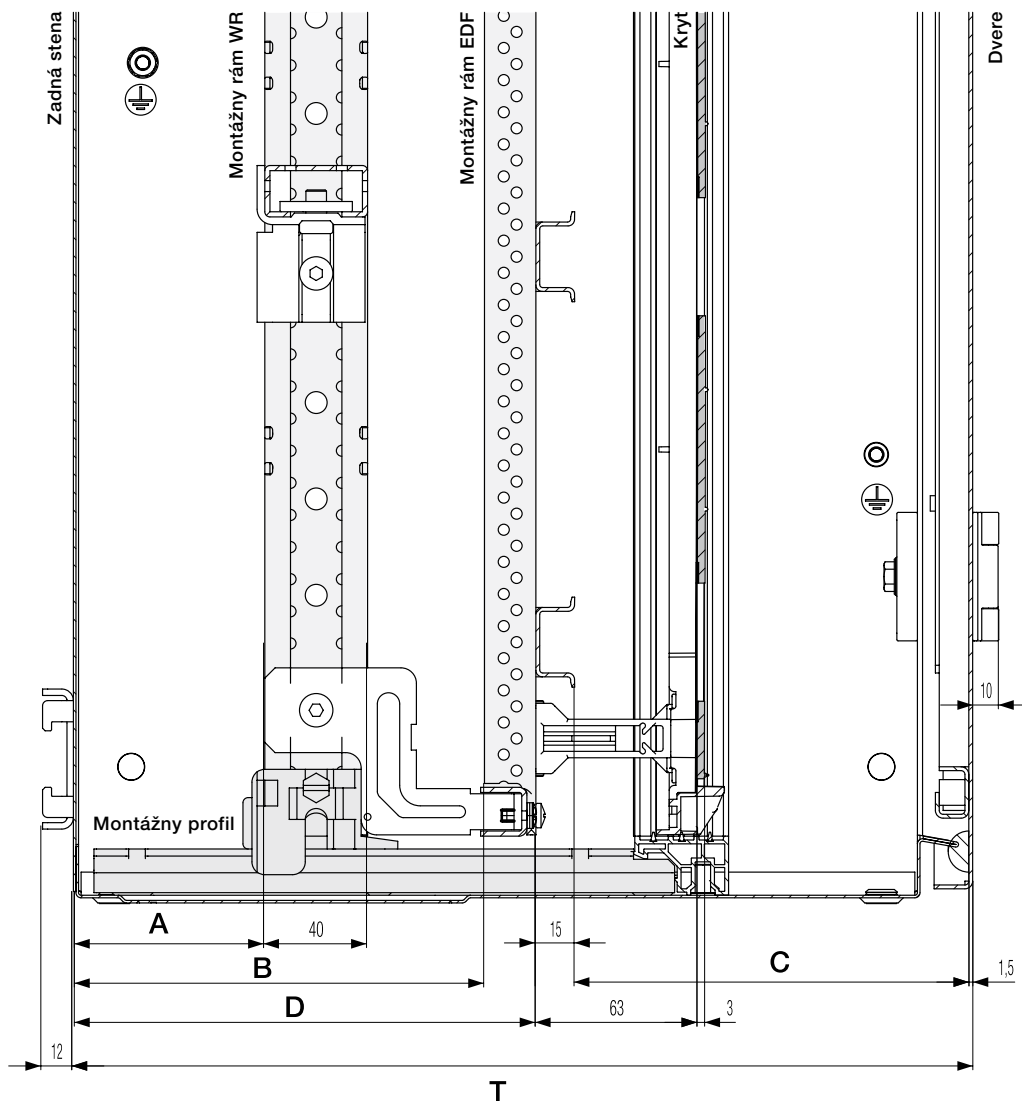

Montážny profil

Pohľad zhora

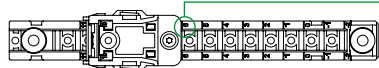

Montážny profil
Pozícia 6

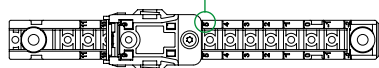

Montážny profil
Pozícia 5 / montážna pozícia

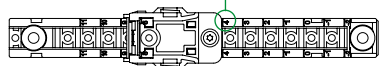

Montážny profil
Pozícia 4

Typ rozvádzača	Hĺbka (mm)	A (mm) pre montážnu pozíciu			B (mm) pre montážnu pozíciu			C (mm) pre montážnu pozíciu*			D (mm) pre montážnu pozíciu		
		6	5	4	6	5	4	6	5	4	6	5	4
TwinLine-L	275	12,5	25	37,5	98	110,5	123	139,5	127	114,5	117,5	130	142,5
TwinLine-W	350	61	73,5	86	146,5	159	171,5	165,5	153	140,5	166,5	179	191,5

* Vztahované k povrchu montážneho priestoru (pozrite na str. 48); mimo montážneho priestoru je tento rozmer zmenšený o 35 mm

> Rozmery v mm

TwinLine – nový systém nástenných a stojacích rozvádzačov

Montáž s elektromerovými panelmi pre TwinLine-G

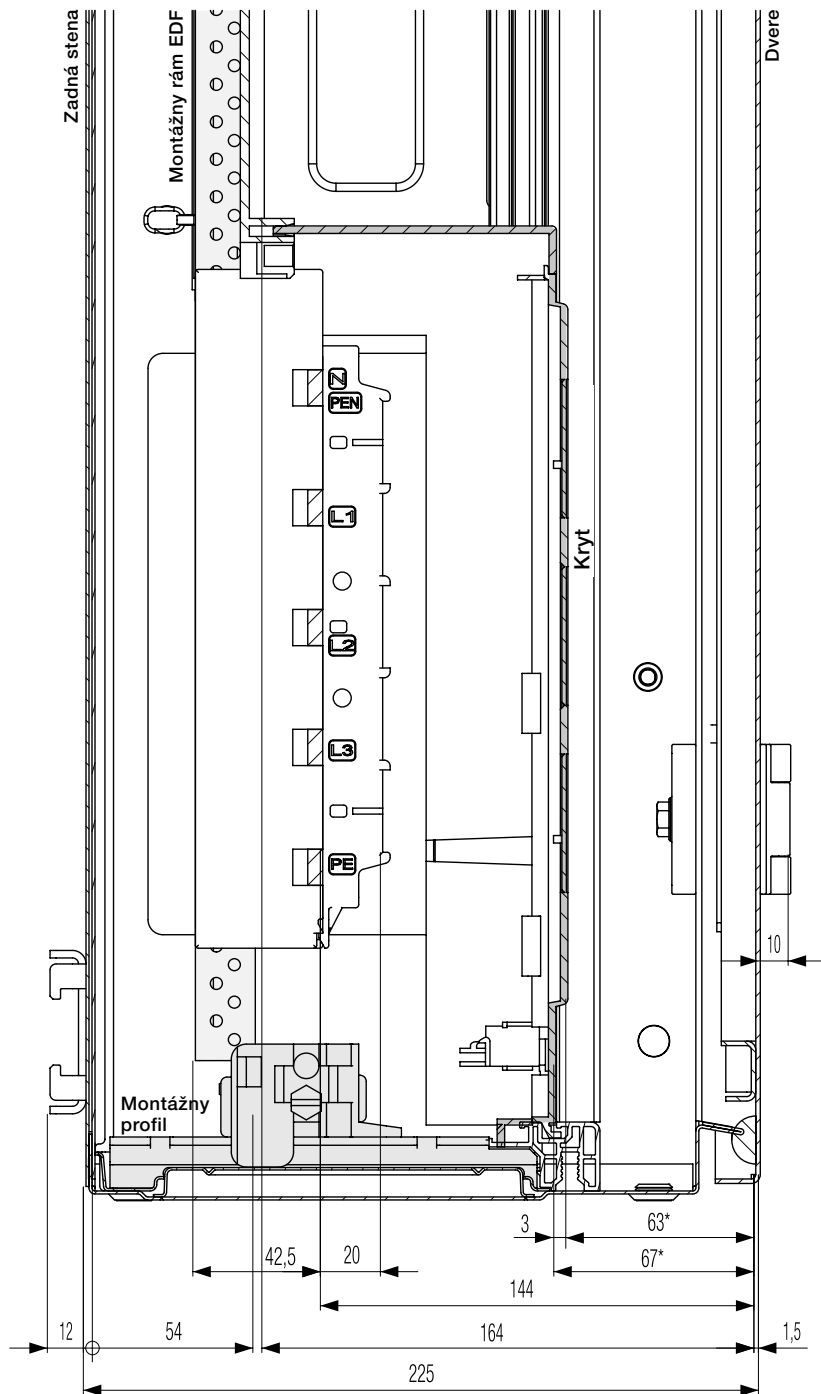

Montážny profil

Pohľad zhora

Montážny profil

Pozícia 0 / montážna pozícia

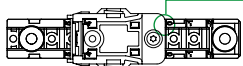

* Vzhľadom k povrchu montážneho priestoru (pozrite na str. 48); mimo montážneho priestoru je tento rozmer zmenšený o 35 mm
> Rozmery v mm

TwinLine – nový systém nástenných a stojacích rozvádzačov

Bočné predlisované otvory pre priechodkové príruby

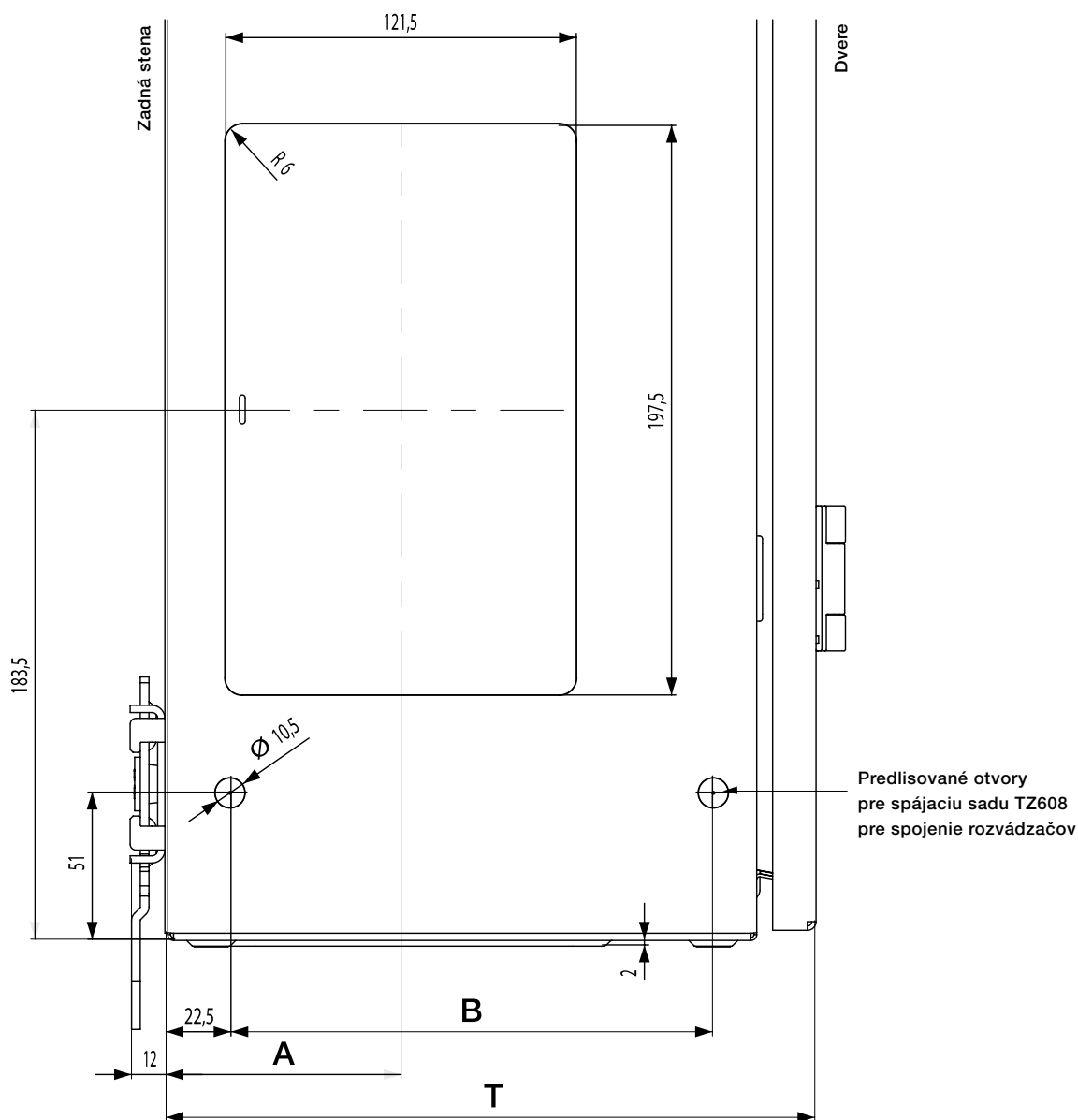

Typ rozvádzača	Hĺbka (mm)	A (mm)	B (mm)
TwinLine-G	225	80,5	167
TwinLine-L	275	106,5	217
TwinLine-W	350	154,5	292

> Rozmery v mm

TwinLine – nový systém nástenných a stojacích rozvádzačov

Preprava žeriavom

Zdvíhanie rozvádzačov TwinLine je možné podľa obrázka. Vždy používajte transportné oká ABB STRIEBEL & JOHN typu TZ615P4.

Prepravovať žeriavom možno len samostatný rozvádzač!
Berte do úvahy aj hmotnostné limity rozvádzača.

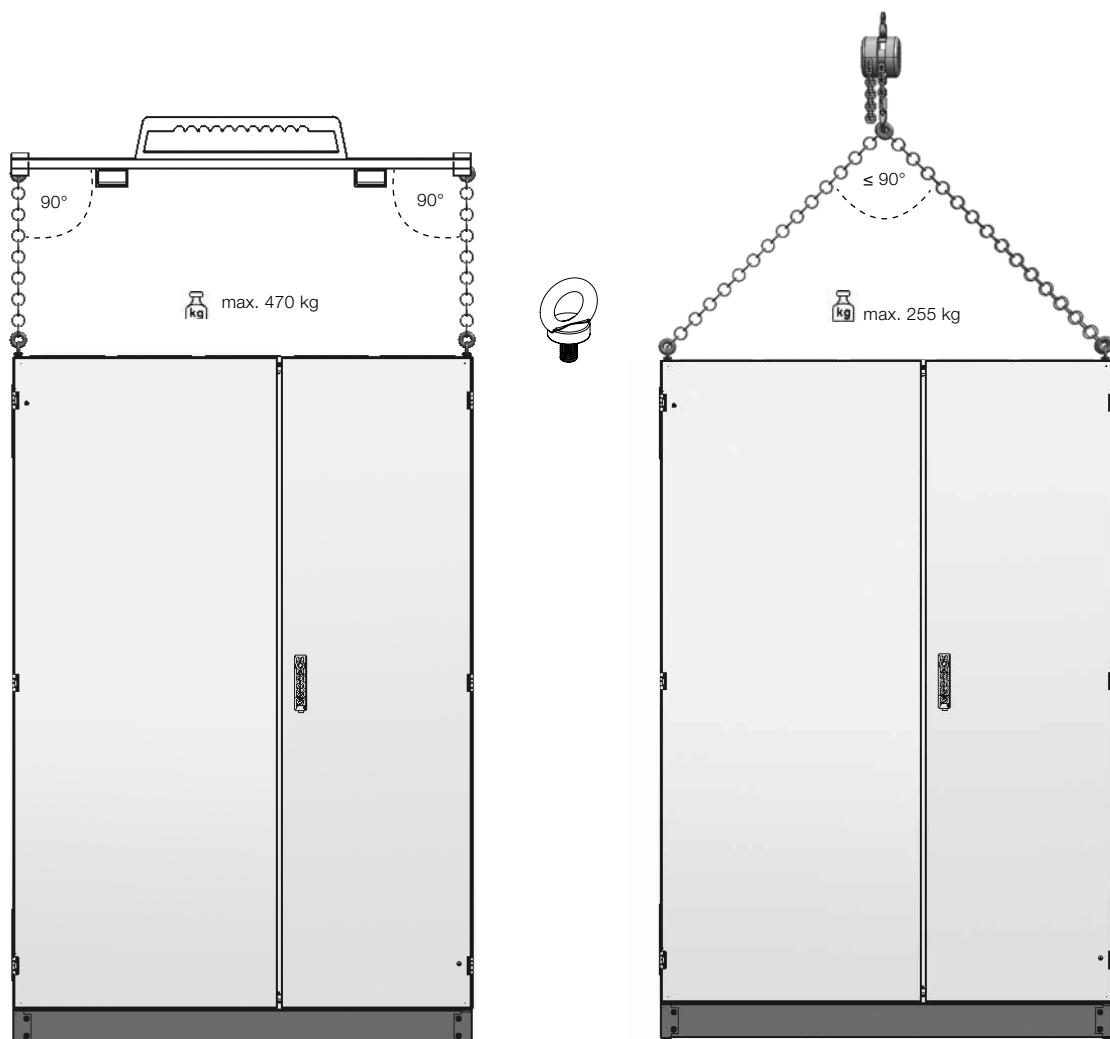

TwinLine – nový systém nástenných a stojacích rozvádzačov

Aplikácie pre meranie

Vnútorň panel TZ610

Pre elektromerové panely, hĺbka 225 – 350 mm.

Prídavný profil pre elektromerové panely so 150 mm káblou zónou v rozvádzačoch s dvojitou izoláciou.

Krycí profil TZ612-614

Potrebný pre zabudovanie elektromerového panela do stojaceho rozvádzača s dvojitou izoláciou a krytím IPXXB v mieste upevňovacích otvorov pre strednú priečku.

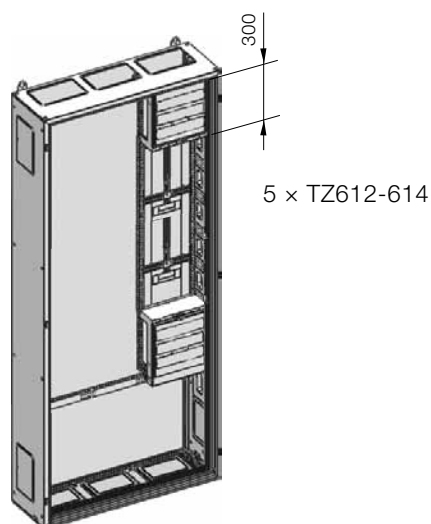
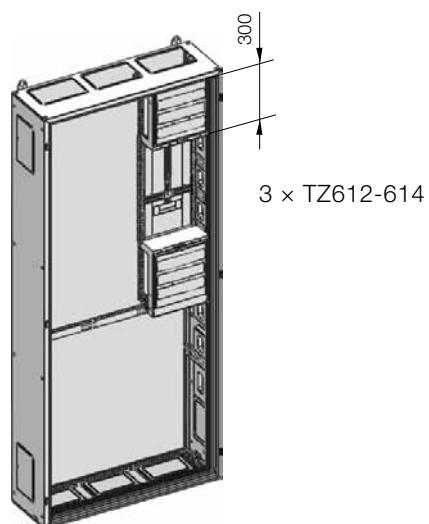
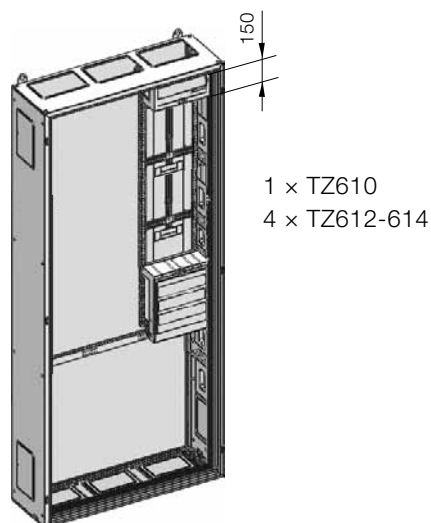
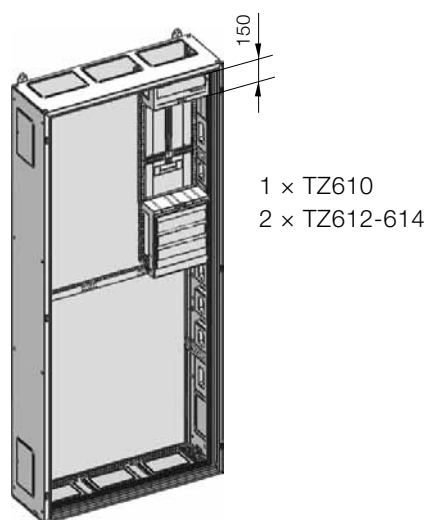

> Rozmery v mm

Poznámky

A series of horizontal dotted lines for taking notes.

Kontakt

ABB, s.r.o.

Divízia Produkty nízkeho napätia

BCT Tuhovská
831 06 Bratislava

Tel.: 02 594 18 701, 801
Fax: 02 594 18 766

ABB, s.r.o.

Divízia Produkty nízkeho napätia

Magnezitárska 11
040 13 Košice

Tel.: 055 636 74 14
Fax: 055 636 74 16

E-mail: informacie.lv@sk.abb.com

www.abb.sk

Údaje a ilustrácie nie sú záväzné. Vyhradzujeme si právo meniť obsah tohto dokumentu bez predchádzajúceho upozornenia na základe technického vývoja výrobkov.

© 2013 ABB STRIEBEL & JOHN.
Všetky práva vyhradené.

